



Valable jusqu'au 31 août 2025

MOGRA
FOURNITURES INDUSTRIELLES

SÉLECTION

**INDUSTRIE
BATIMENT**

**OUTILLAGE
ÉLECTROPORTATIF**



REBAT LES CARTES



**EXPLOREZ L'UNIVERS
KS Tools FRANCE**

www.kstools.fr



BIENVENUE DANS LA NOUVELLE ÈRE DE L'OUTILLAGE ÉLECTROPORTATIF KS Tools

UN SYSTÈME DE BATTERIE COMMUN

18V
LITHIUM-ION

4 Ah

8 Ah

Machines compatibles avec batteries Makita.



Indicateur de niveau charge de la batterie



Bouton de déverrouillage

VOIR PAGE 7

CHARGEUR
SIMPLE
4 A



CHARGEUR
DOUBLE
8 A (2 x 4 A)



UNE TECHNOLOGIE DE MOTEUR IDENTIQUE

- ✓ Vitesse de rotation optimale
- ✓ Contrôle précis de la vitesse
- ✓ Usure minime
- ✓ Économe en énergie



- ✓ Sans charbon
- ✓ Taille compacte
- ✓ Longue durée de vie
- ✓ Chaleur, bruit et vibrations limités

BRUSHLESS



**5 ANS
DE GARANTIE***

*Sur l'outillage électroportatif hors batteries, chargeurs, enceintes, lampes et réf. 515.4760F.

Perceuse visseuse sur batterie

NOUVEAUTÉ

5
ans
de Garantie

- Moteur brushless (sans charbon) puissant et économe en énergie
- Légère, compacte et confortable à utiliser
- Sécurité accrue grâce au système anti-retour
- Coque en plastique renforcé de fibre de verre
- Batterie garantie 2 ans
- Coffret de transport



DONNÉES TECHNIQUES

Capacité du mandrin :	1,5 à 13 mm
Chargeur :	Rapide 18 V 4 A ventilé
Courant à vide :	45 A
Puissance :	900 W
Vitesse de frappe :	0-35000 coups/min
Vitesse de rotation à vide :	0-550-2200 Tr/min
Diamètre Acier :	13 mm
Diamètre Bois :	40 mm
Diamètre Béton :	13 mm
Dimensions :	L. 190 x l. 70 x H. 200 mm
Poids :	1,6 kg (sans batterie et poignée)

Livrée dans un coffret
avec 2 batteries 4 Ah
et 1 chargeur simple

DEEE 0199 6 H T
Incluant total 329,90 € H.T.

515.4730F

329,00 € H.T.

Visseuse à chocs sur batterie

- Moteur brushless (sans charbon) puissant et économe en énergie
- Légère, compacte et confortable à utiliser
- Coque en plastique renforcé de fibre de verre
- Batterie garantie 2 ans
- Coffret de transport



POUR DOUILLES ET EMBOUTS À CHOCS
1/4" 6,35 mm

Livrée dans un coffret avec 2 batteries 4 Ah et 1 chargeur simple

DONNÉES TECHNIQUES

Chargeur :	Rapide 18 V 4 A ventilé
Couple de serrage :	60-120-180-230 Nm
Puissance :	500 W
Fréquence de frappe :	1400-1800-3500-4000-coups/min
Vitesse de rotation à vide :	1200-1900-2500-3200 Tr/min
Dimensions :	L. 125 x l. 75 x H. 205 mm
Poids :	1 kg (sans batterie)



NOUVEAUTÉ

5
ans
de Garantie

MOTEUR
BRUSHLESS

18V
LITHIUM-ION

4 Ah

LIBRE D'USURER ET D'ÊTRE
RECHARGÉ PAR PUISSANCE ÉLECTRIQUE

515.4745F

269,00 € N.T.

Jeux d'embouts de vissage à chocs

- A**
- Porte-embouts magnétique à chocs L.60 mm
 - Embouts à chocs 1/4" L. 25 mm
 - ⊕ 2 x PH1 - 2 x PH2 - 2 x PH3
 - ⊙ PZ1 - PZ2 - PZ3
 - ⊖ 4 - 5,5 - 8 mm
 - ⊗ T8 - T9 - T10 - T15 - T20 - T25 - T27 - T30 - T40
 - ⊙ 2 - 3 - 4 - 5 - 6 - 8 mm
 - ⊖ 1 - 2 - 3 mm



EMBOUITS ULTRA RÉSISTANTS 1/4"

AVEC DOUBLE ZONE DE TORSION
POUR UN TRANSFERT DE COUPLE OPTIMAL



TRAITEMENT SPÉCIFIQUE POUR
UTILISATION À CHOCS - DURÉE DE VIE
PROLONGÉE

- B**
- Porte-embouts magnétique à chocs 1/4" L.60 mm
 - Tourne-écrous L.50 mm : 1/4" - 8 mm - 10 mm - 13 mm
 - Embouts à chocs 1/4" L.25 mm :
 - ⊕ 2 x PH1 - 4 x PH2 - 4 x PH2R - 2 x PH3
 - ⊙ 2 x PZ1 - 4 x PZ2 - 2 x PZ3
 - ⊙ 2 x T10 - 4 x T15 - 4 x T20 - 4 x T25 - 2 x T27 - 4 x T30 - 2 x T40
 - ⊖ 3,5 mm - 4,5 mm - 5,5 mm - 6,5 mm
 - ⊙ 2 x 3 mm - 2 x 4 mm - 2 x 5 mm - 2 x 6 mm - 2 x 7 mm - 2 x 8 mm
 - ⊖ 2 x #1 - 2 x #2 - 2 x #3
 - Embouts à chocs 1/4" L.50 mm :
 - ⊕ PH1 - PH2
 - ⊙ PZ1 - PZ2
 - ⊗ T20 - T25 - T30



Référence		Nb pièces	Prix € H.T.
515.2301F	A	31	19,90
515.2302F	C	76	49,90

PRIX MAINTENU

Meuleuse angulaire sur batterie

NOUVEAUTÉ

- Moteur brushless (sans charbon) puissant et économe en énergie
- Changement rapide des disques
- Légère, compacte et confortable à utiliser
- Sécurité accrue grâce au système anti-retour
- Coque en plastique renforcé de fibre de verre
- Batterie garantie 2 ans
- Coffret de transport

5
ans
de Garantie



**MOTEUR
BRUSHLESS**

18V
LITHIUM-ION

4 Ah

DONNÉES TECHNIQUES

Chargeur :	Rapide 18 V 4 A ventilé
Diamètre disques de ponçage :	125 mm
Filetage :	M14
Vitesse de rotation à vide :	3500-5000-6500-8000-9000-10000 Tr/min
Puissance :	1200 W
Dimensions :	L. 300 x l. 70 x H. 80 mm
Poids :	1,82 kg (sans batterie et poignée)

Livrée dans un coffret
avec 2 batteries 4 Ah
et 1 chargeur simple

515.4735F

279,00 € H.T.

Disques diamant

- Disque multi-matériaux pour la découpe notamment des métaux, du PVC et du bois
- Pour une coupe rapide et nette
- Selon EN 13236 et certifié OSA
- Vitesse de rotation max. : 12 000 Tr/min
- Vitesse périphérique max. : 80 m/s

NOUVEAUTÉS

Ø 125 MM
ALÉSAGE 22,23 MM

Référence		Utilisation	Épaisseur du disque	Hauteur des segments	Prix € H.T.
337.3001F	A	Universel béton (ABT)	2 mm	10 mm	23,90
337.3002F	B	Ultra-fin carrelage (PCW)	1,5 mm	10 mm	34,90
337.3003F	C	Métaux-PVC-bois (AVR)	1,6 mm	2 mm	25,90



Mini clé à chocs sur batterie

- Moteur brushless (sans charbon) puissant et économe en énergie
- Légère, compacte et confortable à utiliser
- Coque en plastique renforcé de fibre de verre
- Batterie garantie 2 ans
- Coffret de transport



Livrée dans un coffret avec 2 batteries 4 Ah et 1 chargeur simple

DONNÉES TECHNIQUES

Chargeur :	Rapide 18 V 4 A ventilé
Couple maximal de desserrage :	850 Nm
Couple maximal de serrage :	650 Nm
Couple de serrage :	1 = 280 Nm / 2 = 400 Nm / 3 = 650 Nm
Puissance :	750 W
Taille maximale du filetage :	M22
Vitesse de rotation à vide :	1700-2200-2700 Tr/min
Vitesse de frappe :	2200-2700-3200 coups/min
Dimensions :	L. 135 x l. 85 x H. 210 mm
Poids :	1,5 kg (sans batterie)

850 Nm

1/2"

GÂCHETTE PROGRESSIVE

3 COUPLES DE SERRAGE

ÉCLAIRAGE LED

INDICATEUR LED DU NIVEAU DE CHARGE DE LA BATTERIE

CORPS EN ALUMINIUM

INVERSEUR À 1 MAIN

CLIP CEINTURE

NOUVEAUTÉ

5
ans
de Garantie

MOTEUR
BRUSHLESS

18V
LITHIUM-ION

4 Ah

515.4710F

319,00 € N.T.

Clé à chocs sur batterie

- Moteur brushless (sans charbon) puissant et économe en énergie
- Légère, compacte et confortable à utiliser
- Coque en plastique renforcé de fibre de verre
- Batterie garantie 2 ans
- Coffret de transport



Livrée dans un coffret avec 2 batteries 4 Ah et 1 chargeur simple

DONNÉES TECHNIQUES

Chargeur :	Rapide 18 V 4 A ventilé
Couple maximal de desserrage :	1600 Nm
Couple maximal de serrage :	1200 Nm
Couple de serrage :	1 = 650 Nm / 2 = 800 Nm / 3 = 1200 Nm
Puissance :	900 W
Taille maximale du filetage :	M30
Vitesse de rotation à vide :	1100-1400-1800 Tr/min
Vitesse de frappe :	1800-2000-2200 coups/min
Dimensions :	L. 230 x l. 85 x H. 230 mm
Poids :	2,8 kg (sans batterie)

1600 Nm

1/2"

GÂCHETTE PROGRESSIVE

3 COUPLES DE SERRAGE

ÉCLAIRAGE LED

INDICATEUR LED DU NIVEAU DE CHARGE DE LA BATTERIE

CORPS EN ALUMINIUM

INVERSEUR À 1 MAIN

NOUVEAUTÉ

5
ans
de Garantie

MOTEUR
BRUSHLESS

18V
LITHIUM-ION

4 Ah

515.4715F

479,00 € N.T.

Clé à chocs sur batterie

- Moteur brushless (sans charbon) puissant et économe en énergie
- Légère, compacte et confortable à utiliser
- Coque en plastique renforcé de fibre de verre
- Batterie garantie 2 ans
- Coffret de transport



Livrée dans un coffret avec 2 batteries 8 Ah et 1 chargeur simple

DONNÉES TECHNIQUES

Chargeur :	Rapide 18 V 4 A ventilé
Couple maximal de desserrage :	2300 Nm
Couple maximal de serrage :	1800 Nm
Couple de serrage :	1 = 900 Nm / 2 = 1200 Nm / 3 = 1800 Nm
Puissance :	1300 W
Taille maximale du filetage :	M36
Vitesse de rotation à vide :	1150-1450-1850 Tr/min
Vitesse de frappe :	1000-1800-2400 coups/min
Dimensions :	L. 215 x l. 85 x H. 230 mm
Poids :	3,4 kg (sans batterie)



NOUVEAUTÉ

5
ans
de Garantie

**MOTEUR
BRUSHLESS**

**18V
LITHIUM-ION**

8 Ah

515.4720F

589,00 € H.T.

Batteries 18V pour outillage électroportatif

NOUVEAUTÉS

BOUTON DE DÉVERROUILLAGE

INDICATEUR LED DU NIVEAU DE CHARGE



2
ans
de Garantie

DONNÉES TECHNIQUES

Matière de la coque :	Nylon
Tension électrique :	18 V
Type de batterie :	Lithium-ion

Référence	Tension et capacité de la batterie	Temps de charge	Poids	Prix € H.T.
515.4702F	18 V 4 Ah	1h	725	69,00
515.4705F	18 V 8 Ah	1h.35	1000	99,00

Chargeurs rapides ventilés 18V

NOUVEAUTÉS



2
ans
de Garantie

DONNÉES TECHNIQUES

Tension électrique : 18 V

Référence	Courant	Prix € H.T.	DEEE H.T.	Montant Total H.T.
515.4703F	A 4 A	34,90	0,08 €	34,98 €
515.4706F	B 8 A (2 x 4 A)	39,90	0,12 €	40,02 €

UN SYSTEME DE BATTERIE COMMUN POUR TOUS VOS BESOINS !



Enceinte de chantier

- Alimentation secteur ou avec batterie lithium-ion 18V/20V (non fournie)
- Connexion sans-fil du smartphone via Bluetooth
- Radio FM et DAB+
- Inclus : adaptateurs pour compatibilité avec les batteries Dewalt et Milwaukee

DONNÉES TECHNIQUES

Type 1 :	18 V / 20 V Lithium-ion
Type 2 :	DC 20 V / 2,0 A
Rapport signal/bruit :	> 85 dBr
Entrée :	100 V - 240 V / 60Hz
Sortie USB :	5 V 2,1A
Bande FM :	87,5 MHz - 108 MHz
Bande DAB :	174,928 - 239,2 MHz
Réponse en fréquence :	80 Hz - 20 KHz
Puissance nominale :	40 W
Puissance maximale :	80 W



NOUVEAUTÉ

2
ans
de Garantie

Référence		kg	Prix € H.T.	DEEE H.T.	Montant total H.T.
100172F	Sans batterie et chargeur	3,59	149,00	0,52 €	149,52 €
100172F-A1	1 batterie 4 A 1 chargeur simple	4,95	229,00	0,60 €	229,60 €

Projecteur de chantier sur batterie

- Support pliable avec poignées en mousse intégrées
- S'utilise avec une batterie d'outillage électroporatif

3000 LUMENS



INCLINABLE

NOUVEAUTÉ

2
ans
de Garantie

DONNÉES TECHNIQUES

Puissance :	30 W
Flux lumineux :	3000 Lumens (100%) 1500 Lumens (50%)
Normes :	IP 20 - IK 07
Dimensions :	205 x 57 x 275 mm (plié)
Poids :	832 g

Référence		Prix € H.T.	DEEE H.T.	Montant total H.T.
150.4358F	Sans batterie et chargeur	59,00	0,10 €	59,10 €
150.4358F-A1	1 batterie 4 A 1 chargeur simple	139,00	0,18 €	139,18 €

DISPONIBLE À PARTIR DE MARS 2025.



Projecteur portable AC/DC sur trépied

• Double utilisation : avec batterie ou sur secteur



PLIABLE



Poignée de transport

Trépied réglable en hauteur

**JUSQU'À
10 000 LUMENS !**

NOUVEAUTÉ

2
ans
de Garantie

1830 mm maxi.

DONNÉES TECHNIQUES

Puissance :	2 x LED 50 W
Flux lumineux :	10000 Lumens (sur secteur) 6000 Lumens (sur batterie)
Température lumière :	6500 K
Normes :	IP 20
Dimensions :	120 x 120 x 1030 cm (plié) 700 x 700 x 1830 mm (déplié)
Poids :	3,7 kg

Référence		Prix € H.T.	DEEE H.T.	Montant total H.T.
150.4470F	Sans batterie et chargeur	199,00	0,42 €	199,42 €
150.4470F-A1	1 batterie 4 A 1 chargeur simple	279,00	0,50 €	279,50 €

DISPONIBLE À PARTIR DE MARS 2025

Baladeuse LED orientable rechargeable

IP 44

CORPS PIVOTANT À 360°



180°



CROCHETS ET PRISES DE CHARGE USB C



LED COB

520 mm

3000 LUMENS

Câble USB vers USB-C inclus

DONNÉES TECHNIQUES

Éclairage :	3000 Lumens
Autonomie :	2,5 h (100%)
Temps de charge :	2h30
Alimentation :	lithium-ion 3.7V / 5200 mAh
Poids :	495 g



PRIX MAINTENU

DEEE 0,08 € H.T.
montant total 84,98 € H.T.

150.4327F

84,90 € H.T.

Baladeuse LED orientable rechargeable

IP 65

Protection contre les jets d'eau étanche à la poussière



Câble USB vers USB-C inclus

600 LUMENS



DONNÉES TECHNIQUES

Éclairage :	600 Lumens
Autonomie :	2,5 h (bande) - 2,5 h (spot) - 24h (SOS)
Temps de charge :	2h30
Alimentation :	lithium-ion 3.7V / 2600 mAh
Poids :	270 g

PRIX MAINTIENU

DEEE 0104 € H.T.
montant total 49,90 € H.T.

150.4326F

49,90 € H.T.

Projecteurs LEDs mobiles rechargeables

- 3 positions d'éclairage : 25 - 50 - 100%
- Inclinable à 120°
- Pied rotatif pour un angle d'éclairage ajustable
- Base magnétique équipée de 2 aimants
- Rechargeable via USB type C

IP 54



DONNÉES TECHNIQUES



Référence	Dimensions mm	Puissance W	Flux lumineux Lumens	Prix € H.T.	DEEE H.T.	Montant Total H.T.
150.4351	H 175 x l 135 x P 55	10	1000	38,80	0,06 €	38,86 €
150.4352	H 245 x l 195 x P 80	30	3000	78,60	0,11 €	78,71 €
150.4351-A1	Lot des 2 projecteurs			112,00	0,17 €	112,17 €

Lampe de poche LED rechargeable

- 2 modes de puissance
- Corps en aluminium
- Câble de charge USB - USB C inclus



DONNÉES TECHNIQUES

Norme :	IP45
Éclairage :	180 Lumens / 120 Lumens
Autonomie :	4-5h (100%) / 7-8h (50%)
Temps de charge :	6-8 heures
Alimentation :	lithium-ion 3.7V / 1200 mAh
Poids :	100 g

PRIX MAINTIENU

DEEE 0101 € H.T.
montant total 8,90 € H.T.

550.1242F

8,90 € H.T.

Baladeuse LEDs COB rechargeable

- IP 20 - protection contre les projections de liquides
- LED COB 3W + LED SMD 1W
- Chargeur mini-USB secteur



DONNÉES TECHNIQUES	
Dimensions :	300 x 35 x 33 mm
Éclairage :	300 (COB) / 80 (spot SMD) Lumens
Autonomie :	3 h
Alimentation :	lithium-ion 3,7 V / 2200 mAh
Température de fonctionnement :	-20°C à +50°C
Poids :	140 g

PRIX MAINTIENU

150.4313

66,40 € H.T.

DEEE
0,06 € H.T.
montant total
66,46 € H.T.

Baladeuse LEDs rechargeable

- Bande LEDs COB + 1 LED blanche type torche
- 2 positions : torche et baladeuse avec variateur
- Crochet rétractable



DONNÉES TECHNIQUES	
Norme :	IK07, IP20
Éclairage :	60-600 Lumens (COB) / 120 Lumens (spot)
Temps de charge :	4 heures
Autonomie :	2h - 15h
Alimentation :	lithium-ion 3,7V / 2600 mAh
Poids :	246 g

150.4460

70,50 € H.T.

DEEE
0,06 € H.T.
montant total
70,56 € H.T.

Baladeuse d'atelier LEDs COB rechargeable

- Bande LED 3W + LED frontale
- IP 20 - protection contre les projections de liquides
- Crochet pivotant rétractable et clip de ceinture



DONNÉES TECHNIQUES	
Éclairage :	150 Lumens / 60 Lumens
Temps de charge :	2h30
Autonomie :	3 - 4 heures
Alimentation :	lithium-ion 3,7 V / 1200 mAh
Poids :	132 g

150.4495

12,30 € H.T.

DEEE
0,01 € H.T.
montant total
12,31 € H.T.

Lampe d'inspection UV rechargeable

- Bande LED COB verticale + spot LED UV horizontal
- Clip de ceinture magnétique pivotant à 90°
- IP 20 - protection contre les projections de liquides



DONNÉES TECHNIQUES	
Éclairage :	190 (LED COB) / 60 (spot UV)
Temps de charge :	4 h
Autonomie :	4 h
Alimentation :	lithium-ion 3,7 V / 800 mAh
Poids :	71 g

550.1173

16,60 € H.T.

DEEE
0,01 € H.T.
montant total
16,61 € H.T.

Lampe tour de cou LEDs rechargeable

NOUVEAUTÉ

- Double éclairage LED puissant avec réglage de la focale
- Tour de cou léger et confortable

**TRIPLE UTILISATION :
AUTOUR DU COU, AU SOL, EN SUSPENSION**

Tête aluminium

Bouton d'allumage

**BRANCHE FLEXIBLE
ÉCLAIRAGE À 360°**

**LA PLUS PUISSANTE !
2x 200 Lumens**

DONNÉES TECHNIQUES	
Norme :	IP44
Éclairage :	400 Lumens (2 x 200)
Temps de charge :	2-3 h
Autonomie :	2,5h (2 LED) - 4,5h (1 LED)
Alimentation :	lithium-ion 3,7V 2200 mAh
Température de fonctionnement :	-20°C à +50°C
Poids :	245 g

Câble USB vers USB-C inclus

DISPONIBLE À PARTIR DE MARS 2025

DEEE 0.00 € H.T.
montant total 550.1310F

59,00 € H.T.

Lampe frontale LEDs rechargeable

**INCLINABLE EN
6 POSITIONS**

- Bande LED 2W
- 2 positions : 50% - 100%
- Allumage par détecteur de mouvement

DONNÉES TECHNIQUES	
Chargeur secteur	
Norme :	IP44
Éclairage :	220 (100%) - 110 (50%) Lumens
Temps de charge :	3-4 heures
Autonomie :	3h (100%) - 5h (50%)
Alimentation :	Batterie lithium ion 3,7V / 1600 mAh
Poids :	140 g

DEEE 0.02 € H.T.
montant total 550.1236

550.1236

56,40 € H.T.

Lampe frontale LEDs flexible rechargeable

**PRIX
MAINTENU**

- Bande LED frontale + spot latéral
- 2 intensités d'éclairage par source lumineuse
- Mode SOS clignotant
- Sangle de tête réglable jusqu'à un diamètre de 63 cm
- Rechargeable via USB type C



**Double bande LED
300 LUMENS**

**Spot latéral
100 LUMENS**

**ALLUMAGE PAR DÉTECTEUR
DE MOUVEMENT**



Lampe frontale LED

- 2 positions : 50% - 100%
- Inclinaison à 90° en 5 positions



DONNÉES TECHNIQUES	
Norme :	IP54
Éclairage :	120 Lumens (100%) / 60 Lumens (50%)
Autonomie :	7 heures (100%) - 14 heures (50%)
Alimentation :	3 x piles AAA (incluses)
Poids :	105 g

DEEE 0.01 € H.T.
montant total 43.21 € H.T.

150.4410

43,20 € H.T.

DONNÉES TECHNIQUES	
Classe de protection :	IP20
Éclairage :	300 Lumens (bande) / 100 Lumens (spot)
Temps de charge :	3 heures
Autonomie :	2,5 h (bande) - 2,5 h (spot) - 24 h (SOS)
Alimentation :	Batterie lithium-ion 3,7 V / 1200 mAh
Poids :	74 g

DEEE 0.02 € H.T.
montant total 150.4520F

150.4520F

15,00 € H.T.

Jeu de tournevis borniers isolés *ULTIMATE*

4
pcs.

- PH1 x 80 - PH2 x 100 mm
- PZ1 x 80 - PZ2 x 100 mm



Lame effilée

922.6228

28,00 € H.T.

Jeu de tournevis isolés *ULTIMATE*

5
pcs.

- Isolation selon IEC 60900
- 2,5 - 4 - 5,5 mm
- PH1

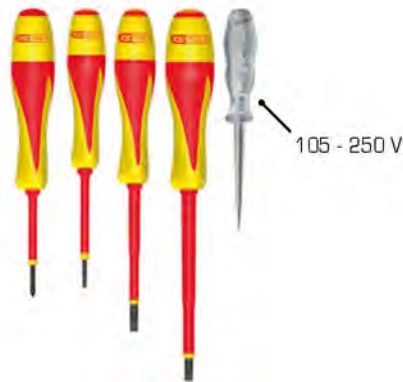

922.6217

24,60 € H.T.

Clé universelle pour armoire électrique

FABRIQUÉ EN
EUROPE

- Avec chaînette
- Adaptateur pour embouts



- 6 mm
- 7 - 8 mm
- ▲ 9 mm
- 3 - 5 mm
- ⊕ PH 2
- ⊖ 7 mm

130.1015

22,30 € H.T.

Coffret de tournevis électroniques

14
pcs.

- PH00 - PH0 - PH1
- 1,4 - 2 - 2,4 - 3 mm
- T6 - T7 - T8 - T9 - T10 - T15 - T20



500.7170

38,30 € H.T.

Coffret d'outils à dénuder et à sertir

8
pcs.

- Pince à sertir, pince à dénuder et cosses
- Puissance de sertissage réglable



115.1400

209,00 € H.T.

Coffret de pinces et tournevis électroniques

10
pcs.

- PH00 - PH0 - PH1
- 1,4 - 2 - 2,4 - 3 mm
- Pince à bec demi-rond, droit, 130 mm
- Pince coupante diagonale, 120 mm
- Pince brucelle inox, 115 mm



500.7180

38,30 € H.T.

Pince à dénuder automatique et à sertir

- Auto-réglable
- Pour dénuder des fils de 0,2 à 6 mm² (10-24 AWG)
- Pour sertir les cosse isolées 10-22 AWG (0,5-6 mm²)
- Butée de dénudage



115.1259

12,90 € H.T.

Mini coupe-câbles

- Lame HRC 63



118.0015

31,90 € H.T.

Ciseau

- Lames en acier inoxydable
- Encoche dénude-câbles



118.0013

6,60 € H.T.

Cisaille coupe-câble

- Ouverture automatique
- Arrêt de verrouillage
- Poignées ergonomiques
- Pour câbles souples
- Encoche dénude-câbles



118.0073

20,00 € H.T.

Couteau à dégainer pour câbles

- Partie coupante pour dénuder
- Lame crochet pour dégainer



907.2184

13,00 € H.T.

PRIX EN BAISSÉ

Couteau d'électricien à 2 lames

- Lame droite et serpette pliables
- Manche en bois et cran de sécurité
- Lames en acier inoxydable



907.2186

11,90 € H.T.

Marteau d'électricien

- Manche tri-matière
- Extrémités polies et angles arrondis
- Emmanchement sécurité avec résine



Référence	g	L mm	g	Prix € H.T.
142.4030	200	285,0	250	13,90

Marteau d'électricien

- Manche hickory
- Extrémités polies et angles arrondis
- Emmanchement sécurité avec coin métal et résine



Référence	g	L mm	g	Prix € H.T.
142.4020	200	260,0	260	10,20

Détecteur de tension (VAT), avec pointes de touches IP2X



- Pour vérifier l'absence de tension dans le cadre de la consignation
- Gâchette ergonomique au dos pour rétracter le fourreau
- Diode d'éclairage de la zone de contact
- CAT IV, affichage jusqu'à 1000 V
- Pochette de rangement
- Selon IEC IEN 61243 (DIN VDE 0682-401)
- Norme IP65 - protection contre les projections liquides



1000 V



DONNÉES TECHNIQUES

Alimentation :	2 x piles AAA 1,5 V (incluses)
Catégorie de surtension :	CAT IV 1000

DEEE 0107 € H.T.
montant total 213,00 € H.T.

117.0205

213,00 € H.T.

Multimètre digital True RMS

NOUVEAUTÉ

- Rechargeable via USB type C (câble inclus)

Fonctions :

- Courant alternatif et continu
- Tension du courant alternatif et continu
- Résistance
- Fréquence
- Polarité
- Continuité audible
- Testeur de diodes
- Température



DONNÉES TECHNIQUES

Tension continue :	600 mV - 600 V
Tension alternative :	600 mV - 600 V
Mesure de la résistance :	600 Ohm - 60 MegaOhm
Alimentation :	lithium-ion 3.7 V
Dimensions :	L.138 x l.68 x H.15 mm
Poids :	130 g

DEEE 0108 € H.T.
montant total 150,1765 € H.T.

150.1765F

39,90 € H.T.

Pince ampèremétrique digitale

- Courant alternatif / continu
- Mesure valeur relative
- Avec pointes, sondes de température et sacoche de transport
- 3 piles AAA incluses
- CAT II

Fonctions :

- Résistance - Test de diode - Test de conductibilité
- Mesure de capacité - Mesure de fréquence
- Mesure de fréquence avec la pince
- Mesure de température - Rapport cyclique
- Fonction Data-Hold - Fonction Peak-Hold



Écran LCD
3999 digital

NORME
IEC 1010



DONNÉES TECHNIQUES

Courant continu :	400 A, 1000 A
Tension continue :	1000 V
Tension alternative :	700 V
Mesure de la résistance :	32 Megaohm
Mesure de capacité :	40 uF
Alimentation :	3 x piles AAA 1,5 V (incluses)
Poids :	480 g

DEEE 0110 € H.T.
montant total 149,00 € H.T.

150.0929

149,00 € H.T.

Multimètre digital

- Test de diode avec signal sonore
- Contrôleur de transistor
- Test de continuité avec signal sonore
- Fonction HOLD (sauvegarde des valeurs mesurées)
- Livré avec des pointes d'essai
- Pile 9 V incluse
- CAT III

Fonctions :

- Courant continu
- Tension du courant alternatif et continu
- Résistance
- Testeur de diodes (avec signal acoustique)
- Testeur de transistor
- Test de continuité (avec signal acoustique)
- Fonction HOLD (sauvegarde des valeurs mesurées)



DONNÉES TECHNIQUES

Courant continu :	20 uA - 10 A
Tension continue :	200 mV - 600 V
Tension alternative :	200 V - 600 V
Mesure de la résistance :	200 - 2000 Ohm
Température - précision :	23° C ± 5° C
Alimentation :	pile 9 V (incluse)
Dimensions :	L. 138 x l. 69 x H. 31 mm
Poids :	342 g

DEEE 0104 € H.T.
montant total 150,1495 € H.T.

150.1495

19,90 € H.T.

Vidéosopes à double caméra HD

- Double caméra HD à grand angle
- Sonde insensible à la courbure
- Charge via prise USB
- Enregistrement des photos en JPEG et vidéos en AVI
- Carte micro-SD 2 Go incluse
- Résistant aux huiles



**VIDÉOSCOPE
+ SONDE**

**AVEC SONDE
Ø 4,5 MM**

DEEE 0108 E.H.T.
montant total 329,90 € H.T.

550.7530

329,90 € H.T.

**AVEC SONDE
Ø 6,0 MM**

DEEE 0109 E.H.T.
montant total 272,00 € H.T.

550.7500

272,00 € H.T.

DONNÉES TECHNIQUES

Alimentation :	Lithium Polymère 1500 mAh
Angle :	0 + 90°
Ecran :	3,5 pouces
Autonomie :	env. 150 min
Résolution de la caméra :	1 280 (H) x 720 (V)
Profondeur de champ :	3-8 cm
Classe de protection :	IP67
Angle de courbure :	50 mm
Poids :	520 g

Vidéoscope Wi-Fi HD

8
pcs.

- Connexion facile avec smartphone-tablette par Wi-Fi et avec-ordinateur par USB
- Photos et vidéos sont stockées directement sur le smartphone
- Application Android ou iOS téléchargeable sur notre site
- Très bonne qualité d'image et de vidéo
- 6 mini-LEDs avec variateur d'intensité
- Sonde insensible à la courbure
- Emetteur avec batterie intégrée, indicateur de charge et lumière



DONNÉES TECHNIQUES

Autonomie :	environ 1 h
Résolution de la caméra :	1600 x 1200 (YUV), 1280 x 720 (photo)
Alimentation :	lithium-ion 3,7 V / 800 mAh
Température de fonctionnement :	-15°C à +50°C
Angle :	60°

**MINI CAMÉRA HD
WI-FI ÉTANCHE**

**PRIX
EN BAISSÉ**

DEEE 0104 E.H.T.
montant total 550,7510 € H.T.

550.7510

99,00 € H.T.

Miroir télescopique orientable avec éclairage

- Lampe à LEDs
- Double articulation pour une accessibilité optimale
- Pile CR2032 incluse

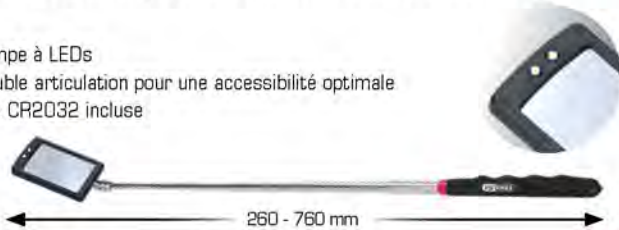

DONNÉES TECHNIQUES

Autonomie :	60 h environ
Alimentation :	1 x pile CR2032
Poids :	85 g

DEEE 0101 E.H.T.
montant total 12,50 € H.T.

550.1136

12,50 € H.T.

Miroir télescopique orientable



550.1007

10,90 € H.T.

Aimant à tige flexible

- Aimant très mince de 4 mm
- Soulève jusqu'à 200 g



FABRIQUÉ EN
EUROPE

DEEE 0102 E.H.T.
montant total 13,90 € H.T.

550.1032

13,90 € H.T.

**Programme de fidélité avec avantages
et cadeaux pour les pros !**

Partenaire du CLUB VIPros

DEVENEZ MEMBRE



Composition d'outils Sanitaire et Chauffage en sac SMARTBAG XL

- Nombreuses poches de rangement
- Tissu ultra-résistant et poignée renforcée

125 pcs.

1/4"

Embouts

8 à 19 mm

400 g

5 m

12" - 10" - 7"

1/4"

Embouts

Douilles

5,5 à 14 mm

850.0126

547,00 € H.T.

Coffret spécifique sanitaire

- Poignée articulée M8/M10
- Douilles extra-longues 9 - 10 - 13 mm
- Clé à bonde 92 mm
- Dégoujonneuse à rouleaux



6 pcs.

SPÉCIAL ROBINETTERIE

116.2050

182,00 € H.T.

Coffret de douilles traversantes TRIPLEplus®

- Multi-empreintes
- 10 - 24 mm
- Cliquet débouché articulé 72 dents 19 mm + 3/8" + 1/2"



3/8" 1/2"

17 pcs.

922.4040

123,00 € H.T.

Niveau à entraxes normalisés

- 2 calibres avec filetages 1/2" sur un côté
- 2 niveaux horizontaux, L. 246 mm
- Dimensions normalisées : 90 - 110 - 120 - 140 - 150 - 160 - 180 - 200 - 220 mm



FABRIQUÉ EN EUROPE

SPÉCIAL ROBINETTERIE

204.2000

101,00 € H.T.

Gabarit de contour

- Supports latéraux pour assembler 2 gabarits et permettre une largeur de travail de 500 mm
- Profondeur de gabarit 45 mm
- 4 aimants

Utilisation : travaux de carrosserie / modèles-réduit / ébéniste / carreleur



140.2147

39,40 € H.T.

Clés serre-tubes Stillson

- Réglage continu
- Forgées



Référence	Taille pouces	β pouces	β mm	L mm	Prix € H.T.
114.0008	8"	3/4"	27	200	15,60
114.0010	10"	1"	35	250	18,90
114.0012	12"	1.1/4"	42	300	23,50
114.0014	14"	1.1/2"	49	350	25,20
114.0018	18"	2"	60	450	35,40
114.0024	24"	2.1/2"	76	600	55,10
114.0036	36"	3.1/2"	102	900	109,90

Clé serre-tubes Stillson 24" télescopique

- 24" avec l'encombrement du 17"



**ENCOMBREMENT
RÉDUIT**

Référence	β mm	L mm	Serrage maxi. N-m	Prix € H.T.
114.1024	95	585 - 780	3800	106,90

Clé serre-tubes pivotante

- Réglage à 5 positions par molette
- Ouverture max. 52 mm
- Diamètre de tuyau max. 1.1/2"



111.3550
53,40 € H.T.

Clé serre-tubes à chaîne

- Travail similaire au cliquet
- Pour les endroits difficiles d'accès
- Denture haute résistance
- Version forgée



114.0040
57,90 € H.T.

Cisaille et jeux de mors pour tuyaux et tubes en plastique

- Livrée avec 4 mors : Ø 16-19 mm / Ø 25 mm / 90° / butée angulaire 45°



123.0075
51,80 € H.T.

Jeu de pinces multiprises

- Selon DIN 8976
- Mâchoires biseautées et bec poli



115.0000
37,50 € H.T.

Pince multiprises entrepassée

- Mâchoires biseautées et bec poli
- Selon DIN 8976



115.2000
11,50 € H.T.

Cisaille pour tubes PVC Ø 0-42 mm

- Pour tubes PE, PP et PVDF



222.0005
45,20 € H.T.

Coupe-tubes à avance télescopique

- 4 roulettes de guidage
- Poignée à visser
- Ebavureur intérieur télescopique
- Livré avec molette de rechange cuivre dans la poignée

EN OPTION
Molette de rechange
pour le cuivre
103.5011



103.5010
50,50 € H.T.

Coupe-tubes à coulisseau Ø 3-30 mm

- 2 roulettes de guidage
- Ebavureur rabattable
- Livré avec molette de rechange cuivre dans la poignée

EN OPTION
Molette de rechange
pour le cuivre
101.1001



102.1000
14,50 € H.T.

Mini coupe-tubes

- Pour cuivre, laiton et conduite en acier fin

EN OPTION
Molette de rechange
pour le cuivre
101.1001

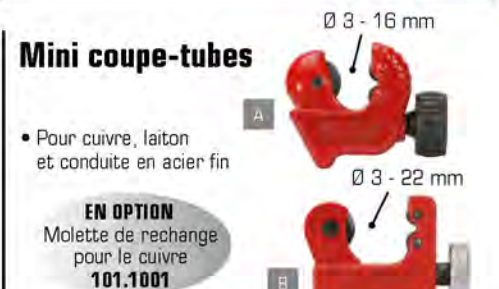

Référence		H mm	g	Prix € H.T.
101.5016	A	41	120	14,50
101.2000	B	40	120	8,50

Pince à siphon

- Conçue pour les travaux de vissage et de dévissage des surfaces ou matériaux délicats (siphons, manchons, etc.)
- Mâchoires de protection avec garniture plastique



116.1200

13,90 € H.T.

Pince plate à double articulation

- L. 300 mm



500.7210

28,50 € H.T.

Ebavureur multicouche

FABRIQUÉ EN
FRANCE

- Pour enlever les bavures des tuyaux PVC, multicouches et cuivre
- Recalibrage du tube après l'opération de coupe
- 16x2 - 20x2 - 26x3 - 32x3 mm



105.6000

35,40 € H.T.

Pince à cintrer en aluminium Ø10 mm

- Cintrage précis jusqu'à 180°
- Pour tubes cuivre normaux et gainés

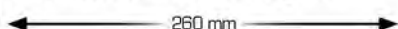

122.0010

52,60 € H.T.

Clé à bonde avec adaptateur baignoire

2 pcs.

- Clé de maintien et de vissage pour siphons standards et excentriques
- Pour le vidage à croisillons et à ergots



116.2005

87,90 € H.T.

Clé de montage étagée à cliquet

1/2"

2 pcs.

- 4 étages : 3/8" - 1/2" - 3/4" - 1"



130.3000

35,80 € H.T.

Cintreuse à main, 10-22 mm

- Rayon de cintrage de 90°
- Contre-formes aluminium Ø10 - 12 - 14 - 15 - 16 - 18 - 20 - 22 mm



FABRIQUÉ EN
EUROPE

9 pcs.

203.1200

265,00 € H.T.

Pompe d'épreuve manuelle

- 0 à 50 bar
- Piston en téflon Ø 30 mm
- Tuyau à haute pression de 1,5 m avec raccord 1/2" droite
- 2 vannes d'arrêt.
- Réservoir 12 litres



902.1004

227,00 € H.T.

Coffret de pince à emboîture

- 5 têtes : 12 - 14 - 16 - 18 - 22 mm



6 pcs.

202.1400

285,00 € H.T.

Coffret de filières à main, pas gaz

- Changement simple des peignes de filetage
- Ø 3/8", 1/2", 3/4", 1" et 1.1/4"



8 pcs.

903.3300

129,00 € H.T.

Déboucheur à pompe

- Compatible avec tous les types d'appareils sanitaires : toilettes, lavabos, éviers, baignoires....
- Livré avec un manchon court et un manchon long



950.0400

116,00 € H.T.

Déboucheur de canalisations

- Spirale 4,5 m pour déboucher sans démontage
- Pour tuyaux Ø 50 mm max.
- Utilisation manuelle ou avec visseuse via entraînement 6 pans.



900.1990

57,20 € H.T.

Pistolets à silicone

- Pour cartouches et poches



Référence	Capacité ml	L mm	H mm	Prix € H.T.
980.1000	400	340	210	24,90
980.3000	600	480	210	45,50

Pistolet à silicone à scellement chimique

- Pour cartouches 310 ml



980.2001

18,00 € H.T.

Pistolet squelette / à silicone

- Pour cartouches 310 ml
- Tige de piston en acier



980.1055

5,40 € H.T.

Pistolet à cartouche

- Pour cartouches 310 ml
- Dimensions : L. 340 x H. 200 mm



Effort réduit : rapport 1:10

**INNOVATION
SANS TIGE DE POUSSÉE
IDÉAL POUR LES ENDROITS EXIGUS**



980.3050

56,40 € H.T.

Jeu de crochets et embout magnétique

- Pour retirer joints toriques et autres joints
- Poignée télescopique avec embout magnétique et crochets amovibles
- Rangement des crochets dans la poignée



550.1080

36,60 € H.T.

Lève chauffe-eau pliant

- Sangle incluse
- Hauteur sans/avec rallonge : 1350/1680 mm
- Longueur des fourches : 460 mm
- Charge admissible : 150 kg

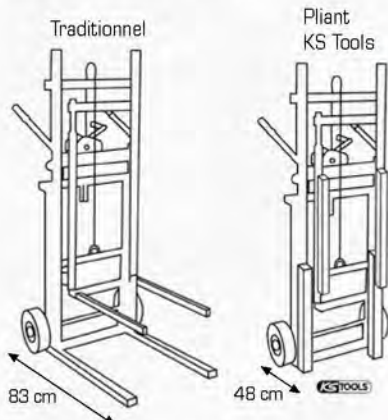

FABRIQUÉ EN
EUROPE

50% DE GAIN
DE PLACE

design
breveté
KS TOOLS

160.0239

909,90 € H.T.

OFFRE LOT !

Lot chalumeau + miroir à souder



Chalumeau propane universel

- Etamage jusqu'à Ø 22 mm max.
- Corps en métal
- Livré sans cartouche de gaz



Miroir à souder magnétique

- Miroir chromé
- Bras flexible
- L. 500 mm

FABRIQUÉ EN
EUROPE

903.5905-A1

79,90 € H.T.

Fer à souder 60 W avec support

- Corps de chauffe en céramique
- Panne en cuivre pour un meilleur transfert de chaleur
- Support en forme de V



14,40 € H.T.

Micro set de soudure

- Emission du gaz réglable en continu
- Fonction air chaud pour gaine thermorétractable
- Fonctionnement au gaz pour briquets jusqu'à 1300°C
- Allumage piezo
- Livré sans gaz



960.1160

51,40 € H.T.

Mini chalumeau

- Fonctionnement au gaz pour briquets jusqu'à 1300 °C
- Allumage piezo-électrique
- Livré sans gaz



960.1200

46,20 € H.T.

Clé pour échafaudage 4 en 1

- Pied-de-biche rabattable à la tête de la clé
- Cliquet réversible 28 dents
- Extrémité conique pour broche de monte



Référence	Hauteur de tête	Largeur	Prix € H.T.
522.2219	50,0 mm	55,0 mm	44,40

Chevilletes de maçon

- Pour fixer les planches de coffrage
- Pointe en acier trempé
- Acier au carbone

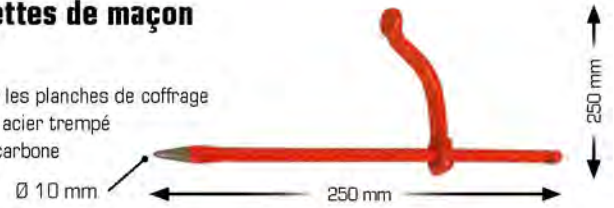

Référence	⊘	Prix € H.T.
156.0560	●	3,15
156.0562	⬡	3,75
156.0568	■	3,30

Tenailles russes

- Dureté HRC 55 ± 3

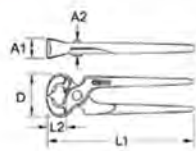

Référence	Taille	A1 mm	A2 mm	D mm	L1 mm	L2 mm	g	Prix € H.T.
116.1408	8"	21,0	18,0	26,0	190,0	17,0	245	10,30
116.1405	9"	23,0	20,0	30,0	220,0	17,0	400	11,40
116.1406	10"	27,0	22,0	36,0	250,0	19,0	380	13,50
116.1407	11"	25,0	21,0	35,0	280,0	18,0	400	16,00

Tenailles russes gainées

- Dureté HRC 55 ± 3
- Chrome Vanadium

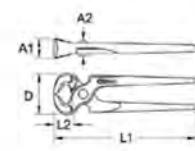

Référence	A1 mm	A2 mm	D mm	L1 mm	g	Prix € H.T.
116.1404	18,0	19,0	26,0	190,0	350	12,30
116.1401	20,0	19,0	29,0	220,0	400	11,40
116.1400	25,0	20,0	36,0	250,0	400	12,30
116.1403	26,0	20,0	37,0	280,0	500	13,70

Pince à talon renforcé

- Corps carré
- Pour fixer les planches de coffrage
- Pointe en acier trempé

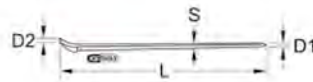

Référence	D1 mm	D2 mm	L m	S mm	g	Prix € H.T.
156.0598	22,0	35,0	1,80	37,0	8000	48,00

Barres à mine

- Corps octogonal
- Acier au carbone
- Pointe en acier trempé

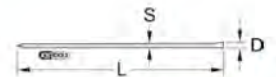

Référence	⊘ mm	L mm	S mm	g	Prix € H.T.
156.0595	50,0	1,50	25,0	5500	33,50
156.0596	50,0	1,80	25,0	6350	40,00
156.0597	50,0	1,25	25,0	4450	25,70

Pincettes à décoffrer

- Corps hexagonal
- Pointe en acier trempé
- Version forgée

Référence	D1 mm	D2 mm	L m	S mm	g	Prix € H.T.
156.0590	30,0	37,0	0,50	19,0	1155	9,00
156.0591	32,0	40,0	0,60	19,0	1300	11,00
156.0592	37,0	40,0	0,70	19,0	1560	12,10
156.0593	38,0	45,0	0,80	19,0	1950	13,60
156.0594	38,0	45,0	1,00	19,0	3270	20,60

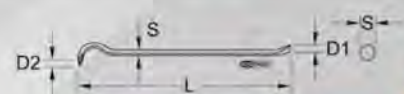

Ciseaux avec poignée de sécurité

- Corps hexagonal
- Pointe réaffûtable en acier trempé



Référence	L mm	A mm	S mm	g	Prix € H.T.
156.0535	250,0	24,0	16,0	520	8,65
156.0536	300,0	24,0	16,0	650	9,15
156.0537	350,0	24,0	16,0	710	9,25

Pointeroles de maçon avec poignée de sécurité

- Corps octogonal
- Pointe réaffûtable en acier trempé



Référence	L mm	S mm	g	Prix € H.T.
156.0515	250,0	16,0	530	6,85
156.0516	300,0	16,0	620	7,30
156.0517	350,0	16,0	710	8,65
156.0518	400,0	18,0	790	10,10

Ciseaux à briques

- Corps plat oval
- Tranchant réaffûtable
- Acier au carbone
- Pointe en acier trempé



Référence	L mm	A mm	B mm	H mm	g	Prix € H.T.
156.0570	205,0	50,0	24,0	12,0	300	8,65
156.0571	215,0	70,0	24,0	12,0	400	9,70

Serre-joints de charpentier

- Etriers forgés
- Zingué



Référence	Profondeur de coupe max mm	Ouverture max mm	Force de serrage Nm	g	Prix € H.T.
145.0311	120	250	5500	1230	52,70
145.0320	120	400	7500	1910	74,30
145.0322	120	600	7500	2330	85,70

Coffret de spatules à joints

FABRIQUÉ EN EUROPE

- Matière plastique



116.1020

20,70 € H.T.

Auges en plastique

FABRIQUÉ EN FRANCE

- Polyéthylène injecté



Référence	Capacité	B mm	H mm	L mm	Prix € H.T.
140.0040	3 L	210	70	310	1,85
140.0041	13 L	320	150	460	5,90
140.0042	25 L	400	160	600	9,70

Auges en caoutchouc

FABRIQUÉ EN FRANCE

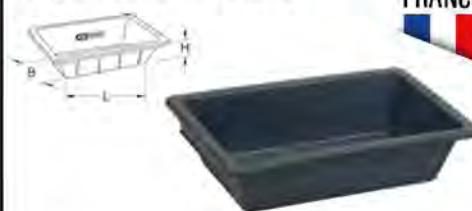

Référence	Capacité	B mm	H mm	L mm	Prix € H.T.
140.0043	13 L	320	150	460	6,10
140.0044	25 L	400	160	600	12,55

Seau de maçon en plastique

11 L

FABRIQUÉ EN FRANCE

- Graduation moulée
- Polyéthylène injecté



140.0036

3,35 € H.T.

Seau de maçon en caoutchouc

11 L

FABRIQUÉ EN FRANCE

- Graduation moulée



140.0037

6,70 € H.T.

Bol de plâtrier en caoutchouc

0,75 L

FABRIQUÉ EN EUROPE

- Forme de cône bombé
- Très souple



999.2034

2,25 € H.T.

NOS COUPE-BOULONS

Adaptés à la coupe de "Fer rond" dans le cadre de vos travaux de maçonnerie (treillis soudé, fer de chappe, chaînage etc.)

Coupe-boulons à bras forgés



Mâchoires biseautées
pour une utilisation optimale des lames

Bras forgés
pour plus de résistance

Coupe-boulons à bras tubulaires



Bras tubulaires
pour un poids réduit

Mâchoires avec un traitement spécial de surface pour une meilleure longévité

Poignées ergonomiques
pour un grand confort de travail

**DESIGN - ROBUSTE - LÉGER
TÊTE RENFORCÉE**

**PRIX
EN BAISSÉ**



Bras forgés

Référence	Taille	Dureté 15 HRC	Dureté 31 HRC	Dureté 52 HRC	Prix € H.T.
118.0218	18" - 450 mm	10	8	6	46,80
118.0224	24" - 600 mm	11	10	8	58,50
118.0230	30" - 750 mm	13	11	10	76,10
118.0236	36" - 900 mm	14	13	11	101,00

Bras tubulaires

Référence	Taille	Dureté 15 HRC	Dureté 31 HRC	Dureté 52 HRC	Prix € H.T.
118.0118	18" - 450 mm	10	8	6	23,60
118.0124	24" - 600 mm	11	10	8	29,95
118.0130	30" - 750 mm	13	11	10	40,30
118.0136	36" - 900 mm	14	13	11	56,95
118.0142	42" - 1050 mm	16	14	12	107,50

NOS ENGAGEMENTS POUR PRÉSERVER LES RESSOURCES DE DEMAIN

- Papier français PEFC 100% recyclé
- Impression Waterless économisant eau et additifs
- Limitation des gaz à effet de serre (suppression du séchage)
- Approvisionnement de notre imprimeur en papier par voie fluviale
- Suppression du suremballage plastique



Assortiments de joints

Référence			Nb pièces	Prix € H.T.
970.0160	A	Joints alu Ø 9 - 36 mm	300	23,80
970.0040	B	Joints cuivre Ø 10 - 24 mm	150	27,20
970.0130	C	Joints toriques RD1 à R32 - Ø 3 - 50 mm NBR	419	23,80
970.0260	D	Joints toriques pour climatisation HNBR	225	33,90



Pince pour colliers

- Tension de serrage réglable
- Pour colliers de largeur 2,4 à 13 mm
- Système de coupe automatique en fin de serrage

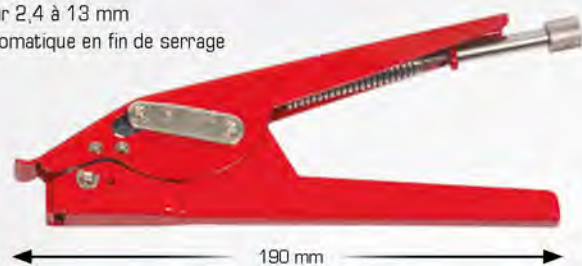

115.1027

39,70 € H.T.

Assortiments de colliers nylon

- En sachet

250 pcs.



Référence	Couleur	Prix € H.T.
970.0588	transparent	9,60
970.0589	noir	10,80

Assortiment de colliers de serrage

26 pcs.

- 8 x Ø 16 mm
- 6 x Ø 22 mm
- 4 x Ø 25 mm
- 2 x Ø 28 mm
- 2 x Ø 35 mm
- 4 x Ø 40 mm



970.0070

8,10 € H.T.

Rubans isolants PVC

10 pcs.

- Selon norme BS 3924
- Forte résistance diélectrique et électrique
- Longueur 10 m



FABRIQUÉ EN FRANCE

141.6010

10,00 € H.T.

Assortiment de gaines thermo-rétractables

100 pcs.

- Rétreint 2:1
- Poids : 130 g
- 30 x 1,5 x 100 mm
- 30 x 2,5 x 100 mm
- 20 x 4,0 x 100 mm
- 10 x 6,0 x 100 mm
- 6 x 10,0 x 100 mm
- 4 x 13,0 x 100 mm



970.0540

10,70 € H.T.

Mallettes organisateur à compartiments amovibles



- Couverture transparente robuste avec encoches pour maintenir les inserts en place
- Ne se fixe pas sur les caisses SCM



Ne se fixe pas sur les caisses SCM

Référence	Nombre de compartiments	Dimensions mm	Prix € H.T.	Éco-part. H.T.	Montant total H.T.
850.0379	12	L. 400 x l. 390 x H. 110	41,50	0,48 €	41,98 €
850.0378	20	L. 600 x l. 390 x H. 110	64,50	0,58 €	65,18 €

Caisses à outils métalliques

- Articulations rivetées
- Ouverture totale pour un meilleur accès aux compartiments
- Cadenassables



Référence	Dimensions mm	kg	Prix € H.T.	Éco-part. H.T.	Montant total H.T.
999.0120	L. 420 x P. 200 x H. 200	3,45	39,90	0,17 €	40,07 €
999.0125	L. 550 x P. 200 x H. 210	5,60	55,50	0,23 €	55,73 €

Caisses à outils bi-matière

- Métal et PVC
- Bac à outils amovible
- Grand compartiment de rangement
- Couverture anti-dérapant
- Cadenassable



Référence	Charge maxi. kg	Dimensions mm	kg	Prix € H.T.
850.0350	30	L. 470 x l. 238 x H. 203	2,00	44,90
850.0345	30	L. 582 x l. 298 x H. 255	3,25	65,90

Coffre à outils vide avec 3 tiroirs et plateau

- Tiroirs montés sur glissières à roulement à billes
- Système de fermeture avec serrure (livré avec 2 clés)
- Articulations rivetées
- Ouverture totale pour un meilleur accès aux compartiments
- Cadenassable
- Dimensions utiles des tiroirs :
2 x H. 50 x L. 489 x l. 222 mm
1 x H. 68 x L. 489 x l. 222 mm



891.0003

246,00 € H.T.

Éco-part.
0,54 € H.T.
montant total
246,54 € H.T.

Valise de technicien

- Verrouillable grâce à deux serrures
- Valise robuste en ABS
- Sur roulettes



Référence	Dimensions mm	Charge maxi. admissible (kg)	kg	Prix € H.T.
850.0530	L. 435 x l. 310 x H. 160	30	6,00	148,00

Sac à dos à trolley **ROLLBAG**

- Bretelle et dos moussés
- Sangle de poitrine
- Roues robustes Ø 75 mm
- Nombreuses poches de rangement

TROLLEY TÉLESCOPIQUE

PROTECTION OPTIMALE EN CAS DE CHUTES

PORTE-OUTILS AMOVIBLE



PRIX EN BAISSE

850.0334

99,50 € H.T.

DONNÉES TECHNIQUES

Charge maxi. :	35 kg
Volume utile :	18 L

Sac à trolley **ROLLBAG XL**

- Soute rigide
- Cloison spéciale tournevis et clés
- Compartiment renforcé pour scie
- Roues robustes Ø 90 mm
- Enveloppe extérieure en tissu ultra-résistant 600 deniers

SYSTÈME DE TROLLEY AVEC BRAS TÉLESCOPIQUE



PRIX EN BAISSE

850.0335

108,00 € H.T.

DONNÉES TECHNIQUES

Charge maxi. :	35 kg
Volume utile :	40 L

Sacs à bandoulière **SMARTBAG**

- Tissu ultra-résistant : 600 deniers
- Poignée de transport renforcée
- Rabat de protection à velcro

PRIX EN BAISSE



Nombreuses poches et rangements

Référence	Modèle	Charge maxi.	Dimensions mm	kg	Prix € H.T.
850.0300	A SMARTBAG 19 L	25 kg	420 x 230 x 260	2,25	55,00
850.0325	B SMARTBAG XL 25 L	30 kg	520 x 250 x 340	2,40	67,50

Ceinture porte-outils

- Multifonctionnelle avec poches et crochets
- Taille universelle - réglable jusqu'à 120 cm de circonférence
- Matelassée pour un confort optimal
- Poche de rangement pour téléphone
- 2 crochets inoxydables pour marteau
- Support pour mètre ruban
- Polyester



850.0302

39,70 € H.T.



SYSTÈME DE CAISSES MODULABLES



LA SOLUTION
PROFESSIONNELLE
ADAPTÉE AUX
DÉPLACEMENT SUR
CHANTIER ET AU TRAVAIL
EN ATELIER

- ROBUSTE
- ÉTANCHE
- MOBILE
- PRATIQUE
- ASTUCIEUX



UNE GAMME COMPLÈTE À MODULER SELON VOS BESOINS



1 CHOISISSEZ VOS ÉLÉMENTS DE RANGEMENT

CAISSES À OUTILS **S** **G** **M**

Référence	Dimensions mm	Volume L	Prix € H.T.	Éco-part. H.T.	Montant total H.T.
850.0394F	L.450 x l.310 x H.367	18	48,90	0,87 €	49,77 €
850.0382	L.450 x l.260 x H.240	14	36,50	0,55 €	37,05 €
850.0395F	L.545 x l.270 x H.246	22	45,90	0,69 €	46,59 €
850.0383	L.650 x l.270 x H.272	29	51,20	0,78 €	51,98 €



850.0394F

850.0382
850.0383
850.0395F

IP 66



CAISSES DE TRANSPORT SGM

IP 66

6 inserts amovibles (4 petits et 2 grands)
& 2 séparateurs inclus



850.0371



850.0372



850.0373

2 séparateurs inclus



850.0374



Référence	Taille	Volume L	Dimensions mm	kg	Prix € H.T.	Éco-part. H.T.	Montant total H.T.
850.0371	S	15,5	L.585 X l.385 x H.190	5,19	69,90	0,90 €	70,80 €
850.0372	S+	15,5	L.585 X l.385 x H.190	5,29	78,70	1,22 €	79,92 €
850.0373	M	38	L.585 x l.385 x H.320	5,29	84,40	1,24 €	85,64 €
850.0374	L	52	L.585 x l.385 x H.420	6,35	98,80	1,46 €	100,26 €

COFFRES À TIROIRS SGM

• Dimensions des tiroirs :
850.0385F : L. 342 x l. 247 x H. 115 mm ; L. 342 x l. 247 x H. 53 mm
850.0386F : 3 x L 342 x l. 247 x H. 53 mm

PRIX MAINTENU



850.0385F

GRAND FORMAT



850.0386F

Référence	Volume L	Nb tiroirs	Prix € H.T.	Éco-part. H.T.	Montant total H.T.
850.0385F	14	2	149,00	2,30 €	151,30 €
850.0386F	13,5	3	155,00	2,76 €	157,76 €

MALETTES ORGANISEURS SGM

IP 66



850.0396F

PRIX MAINTENU



850.0384

Référence	Taille	Volume L	Nombre de compartiments	Prix € H.T.	Éco-part. H.T.	Montant total H.T.
850.0396F	L	6	12	39,90	0,28 €	40,18 €
850.0384	XL	13,5	12 (4 grands, 8 petits)	61,50	0,87 €	62,37 €

2 CHOISISSEZ VOTRE SOLUTION DE MOBILITÉ

Besoin de vous déplacer sur chantier ?

TROLLEY **5** **EM**

IP
66

**POIGNÉE RENFORCÉE
AMOVIBLE**



**PRIX
MAINTENU**

Référence	Volume L	Charge maxi. kg	Prix € H.T.	Éco-part. H.T.	Montant total H.T.
850.0381F	50	100	174,00	2,30 €	176,30 €

Besoin de vous déplacer les caisses en atelier et de faciliter son rangement ?

PLATEAU ROULANT **5** **EM**

**PRIX
MAINTENU**

**PERMET UN RANGEMENT
FACILE SOUS UN ÉTABLI**



Référence	Dimensions mm	Charge maxi. kg	Prix € H.T.
850.0388F	L.625 x l.503 x H.160	120	78,90

CAISSE TROLLEY GRAND FORMAT **5** **EM**

IP
66

50 L

Dimensions intérieures :
L.635 x l.245 x H.230 mm



**PRIX
EN BAISSÉ**

Éco-part. 1,63 € H.T.
montant total 120,63 € H.T.

850.0389F

119,00 € H.T.

ENSEMBLE DE CAISSES AVEC TROLLEY **5** **EM**

IP
66

S
15.5 L

M
38 L

Trolley
52 L



**PRIX
MAINTENU**

Éco-part. 4,60 € H.T.
montant total 283,60 € H.T.

850.0380F

319,00 € H.T.

3 CHOISISSEZ VOS OPTIONS

TRÉTEAUX **SCM**



LOT DE DEUX
TRÉTEAUX

PRIX
MAINTENU

SE FIXENT SUR LES CAISSES
DE TRANSPORT SCM



Référence	Dimensions mm	Charge maxi. kg	Prix € H.T.
850.0390F	L.600 x l.150 x H.800	350	57,90

PRIX
MAINTENU

MODULES POUR CAISSES **SCM**

CAPACITÉ PAR BOÎTE

- S** : 2 modules
- M** : 5 modules
- L** : 5 modules



Module de serrage, 78 pièces **1/4" 1/2"**

716.0078

244,00 € H.T.



Module de vissage et pinces, 28 pièces

716.0028

DEEE 0,01 € H.T.
montant total 158,01 € H.T. **158,00** € H.T.



Module de coupe et martellerie, 10 pièces

716.0010

112,00 € H.T.



Module d'outillage électrique, 11 pièces

716.0011

DEEE 0,04 € H.T.
montant total 179,94 € H.T. **179,00** € H.T.



Module vide

716.0001

39,60 € H.T.

**Module de douilles et accessoires
ULTIMATE**

• Douilles, embouts
et accessoires :



175
pcs.

711.1011



329,90 € H.T.

**Module de douilles et accessoires
ULTIMATE**

- Douilles bougies
16 - 21 mm
- Douilles 6 pans
10 - 32 mm
- Cardan
- Rallonges 125 -
250 mm
- Augmentateur
3/8" - 1/2"



1/3 1/2" 24
pcs.

**PRIX
MAINTENU**

713.1024

122,00 € H.T.

**Module de douilles et accessoires
ULTIMATE**

- Douilles 6 pans
4 - 14 mm

• Embouts :



1/3 1/4" 54
pcs.

713.1020

99,90 € H.T.

**Module de
vissage**

- Tournevis :
 - 3,5 - 5,5 - 8 mm
 - ⊕ PH1 - PH2 - PH3
 - ⊗ PZ1 - PZ2 - PZ3
- Tom pousse :
 - 6,5 mm
 - ⊕ PH2
 - ⊗ PZ2
- Clés mâles :
 - 2 - 10 mm
 - ⊗ T10 - T50



2/3 28
pcs.

712.5028

128,00 € H.T.

Module de clés mixtes ULTIMATE

- 24 à 32 mm



1/3 5
pcs.

713.2015

89,70 € H.T.

Module de clés mixtes ULTIMATE

- 6 à 22 mm



1/3 17
pcs.

**PRIX
EN BAISSÉ**

713.2017

119,00 € H.T.

**Module de clés mixtes à cliquet
réversible GEARplus®**

- 8 à 19 mm
- Adaptateurs
1/4" - 3/8" - 1/2"



1/3 16
pcs.

713.2027

219,00 € H.T.

**PRIX
EN BAISSÉ**

**Module d'outils
de coupe**

- Tenaille 220 mm
- Grattoirs
- Cutter
- Scie
- Ciseaux
dénude-câbles



2/3 8
pcs.

712.9009

129,90 € H.T.

Module clés à pipe débouchées

• 8 à 19 mm



1/3
11
pcs.

713.2011

138,00 € H.T.

Module clés à pipe débouchées

• 21 à 27 mm

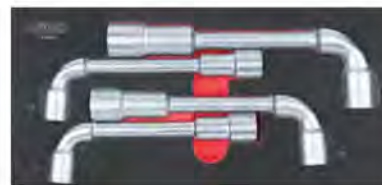

1/3
4
pcs.

713.4004

108,00 € H.T.

Module de limes demi-douces

- Lime ronde
- Lime demi-ronde
- Lime triangulaire
- Lime plate



1/3
4
pcs.

713.3004

54,00 € H.T.

Module d'outils de mesure

- Calibre à coulisse digital
- Mètre 5 m
- Réglet
- Pointe à tracer
- Jauge à filetage
- Jauge d'épaisseur
- Aimant télescopique



1/3
7
pcs.

713.8007

114,00 € H.T.

Module d'outils de frappe

- Maillet à embouts interchangeable
- Marteau manche tri-matière
- Burin 26 x 250 mm
- Chasse-goupilles 3 à 10 mm



1/3
9
pcs.

713.1102

86,00 € H.T.

Module de pinces

- Pince coupante
- Pince universelle
- Pince à bec demi-rond droit
- Pince multiprises



1/3
4
pcs.

713.4014

102,00 € H.T.

Module de pinces à Circlips®

- Pinces à Circlips® extérieur et intérieur coudées 90°, Ø19-60 mm
- Pinces à Circlips® extérieur droites, Ø10-25 et 19-60 mm
- Pinces à Circlips® intérieur droites 130 et 160 mm



1/3
6
pcs.

PRIX EN BAISSÉ

713.5006

99,00 € H.T.

Module de pinces isolées

- Pince universelle
- Pince à bec demi-rond
- Pince coupante diagonale
- Pince multiprises



1/3
4
pcs.

713.7004

129,00 € H.T.

Module de tournevis isolés 1000V Fente - PHILLIPS®

- Tournevis :
⊖ 2,5 - 3 - 3,5 - 4 mm
⊕ PH1 - PH2 - PH3



1/3
7
pcs.

713.6015

61,80 € H.T.

COMPOSITIONS D'OUTILS COMPATIBLES AVEC LES TIROIRS DE NOS



SERVANTES



ÉTABLIS



GAMME **SRM**

3 tiroirs

158
pcs.

- Douilles et accessoires :
 - 1/4" 4 à 14 mm
 - 1/2" 10 à 32 mm
- Pincettes 6 à 32 mm
- Pincettes
- Tournevis :
 - 3,5 à 8 mm
 - PH1 à PH3
 - PZ1 à PZ3
- Clés mâles :
 - 2 à 10 mm
 - T10 à T50



714.0158

713,00 € H.T.

4 tiroirs

173
pcs.

- Douilles et accessoires :
 - 1/4" 4 à 14 mm
 - 1/2" 10 à 32 mm
- Pincettes 6 à 32 mm
- Tournevis :
 - 3,5 à 8 mm
 - PH1 - PH2 - PH3
 - PZ1 - PZ2 - PZ3
- Clés mâles :
 - 2 - 10 mm
 - T10 - T50
- Pincettes
- Martellerie et outils de frappe
- Clés à pipe débouchées 8 - 27 mm

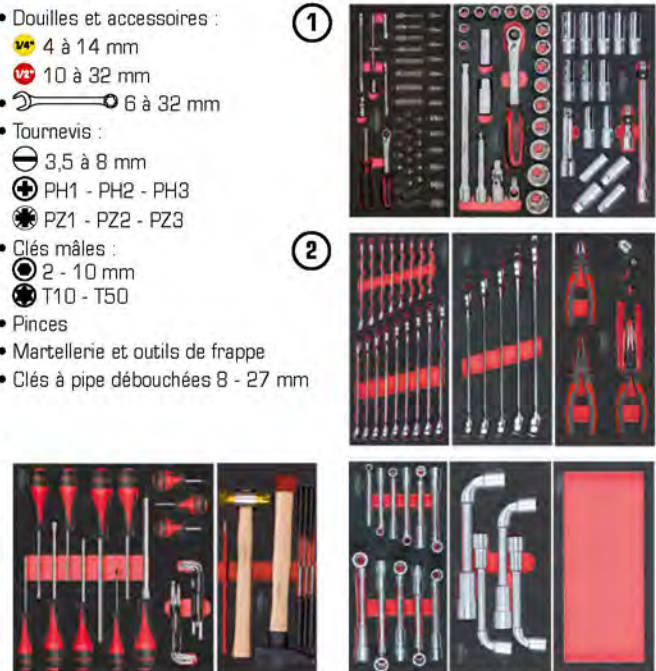

714.0173

908,00 € H.T.

5 tiroirs

384
pcs.

- Douilles et accessoires :
 - 1/4" 4 à 14 mm
 - 3/8" 10 à 19 mm
 - 1/2" 10 à 34 mm
- Pincettes 6 à 32 mm
- Tournevis :
 - 3,5 à 8 mm
 - PH1 - PH2 - PH3
 - PZ1 - PZ2 - PZ3
 - T10 - T40
- Clés mâles :
 - 2 - 10 mm
 - T10 - T50
- Martellerie et outils de frappe
- Pincettes et pinces à circlips

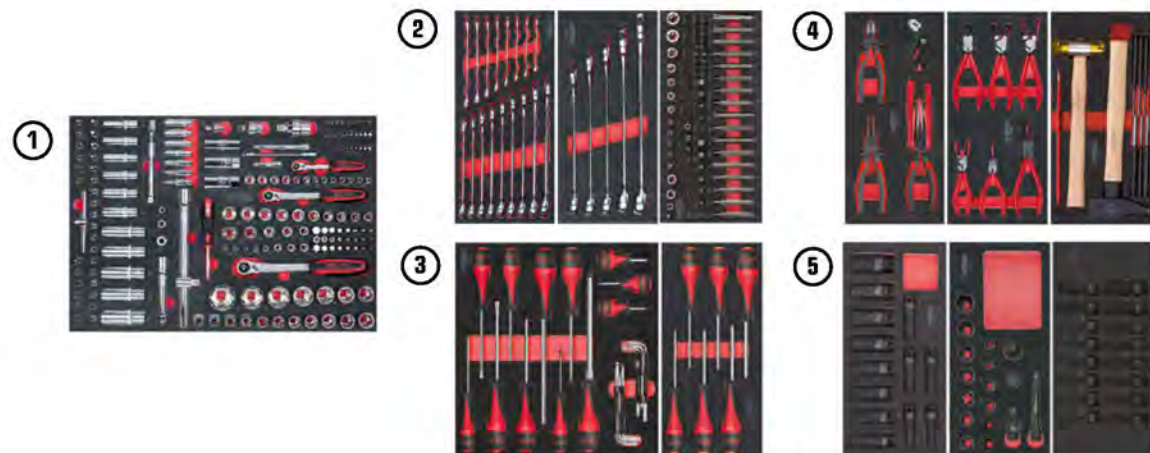

714.0380

1179,00 € H.T.

NOS SERVANTES ÉQUIPÉES

5 tiroirs



①



- Douilles et accessoires :
 - 1/2" 10 à 24 mm
- Embouts de vissage
 - 8 à 19 mm
- Clés mâles
- Tournevis :
 - 4 - 5,5 - 6,5 - 8 mm
 - PH1 - PH2
- Pincés, rallonges, cardan, marteau

84
pcs.

écart
2,15 € H.T.
montant total
676,00 € H.T.

855.5084

676,00 € H.T.

Panneau
perforé

Support

Roues
Ø 125 mm

7 tiroirs



①



- Douilles et accessoires :
 - 1/4" 4 à 14 mm
 - E4 à E8
 - 3/8" E10 à E14
 - 1/2" 10 à 34 mm
 - E16 à E20

PRIX
EN BAISSÉ

184
pcs.

écart
2,15 € H.T.
montant total
798,00 € H.T.

855.5184

798,00 € H.T.

②



- Embouts de vissage :
 - 8 à 19 mm
- Clés mâles 2 à 10 mm
- Tournevis :
 - 4 à 8 mm
 - PH1 - PH2
- Martellerie, pincés et cutter

①



④



②

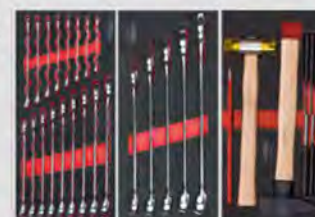

⑤



③



187
pcs.

DEEE 0,06 € H.T.
écart-part. 2,45 € H.T.
montant total 1659,00 € H.T.

855.7186

1659,00 € H.T.

Servante XL 7 tiroirs équipée de 562 outils **ULTIMATE**



DÉTAILS DE LA COMPO



SYSTÈME ANTI-BASCULEMENT



Support pour
3 aérosols

Support pour
rouleau à papier



DEEE 0,05 € H.T.
Gros part 4,28 € H.T.
montant total 4117,33 € H.T.

825.7562

4113,00 € H.T.

LES SERVANTES KS Tools

Gamme	Plateau	Système anti-basculement
RACING	Polypropylène (PP)	✗
by ne ne	Acier + PP	✓
ULTIMATE	INOX* + ABS	✓

* 5, 7 et 9 tiroirs.



**PERFORATIONS
NORMALISÉES
POUR FIXATION
D'ACCESSOIRES**

5
ans
de Garantie



SERRURE LATÉRALE



**RETROUVEZ NOS
ACCESSOIRES
POUR SERVANTES**



Servantes **RACING**

- Plan de travail polypropylène (PP) avec règle graduée de 50 cm
- Glissières à roulements à billes
- Perforations normalisées pour fixation d'accessoires



**PLAN DE TRAVAIL
EN PP AVEC
POIGNÉES DE
TRANSPORT**



**PORTE-FLACONS
AMOVIBLE**



5 TIROIRS



6 TIROIRS



7 TIROIRS

975 mm avec les roues
820 mm sans les roues

720 mm

460 mm

DONNÉES TECHNIQUES



Référence	Tiroirs	kg	Prix € H.T.	Eco-part. H.T.	Montant total H.T.
855.0005	5	46,8	426,00	2,15 €	428,15 €
855.0006	6	47,0	457,00	2,25 €	459,25 €
855.0007	7	47,6	479,00	2,45 €	481,45 €

DONNÉES TECHNIQUES

Charge maxi : 350 kg

Charge maxi. par tiroir : 30 kg

Servantes **by one ne**

- Glissières à roulements à billes
- 4 roues robustes Ø 125 mm dont 2 directionnelles avec frein
- Perforations normalisées pour fixation d'accessoires



**SYSTÈME
ANTI-BASCOULEMENT**



**PLAN DE TRAVAIL EN ACIER
AVEC BORDS EN PP**



**OUVERTURE INDIVIDUELLE
ET TOTALE DES TIROIRS**



**RANGEMENT POUR TOURNEVIS
ET PETITES PIÈCES**

7 TIROIRS

- Dimensions utiles des tiroirs :
5 x H. 75 x L. 568 x P. 398 mm
2 x H. 154 x L. 568 x P. 398 mm
- Poids de la servante à vide : 65 kg

**NOUVEAU
DESIGN**

DONNÉES TECHNIQUES

Charge maxi. : 500 kg

Charge maxi. par tiroir : 40 kg

**4 ROUES ROBUSTES Ø125 mm
DONT 2 DIRECTIONNELLES
AVEC FREIN**



823.0007F

619,00 € H.T.

Support
325 E.H.T.
montant total
622,25 E.H.T.

7 TIROIRS ET 2 ÉTAGÈRES

- Dimensions utiles des tiroirs :
5 x H. 75 x L. 568 x P. 398 mm
2 x H. 154 x L. 568 x P. 398 mm
- Poids de la servante à vide : 82 kg

DONNÉES TECHNIQUES

Charge maxi. : 500 kg

Charge maxi. par tiroir : 40 kg

**4 ROUES ROBUSTES Ø125 mm
DONT 2 DIRECTIONNELLES
AVEC FREIN**



NOUVEAUTÉ

823.0017F

775,00 € H.T.

Support 410 E.H.T.
montant total 775,10 E.H.T.

DISPONIBLES À PARTIR DE MARS 2025.

Servantes **ULTIMATE**

- Tapis mousse dans chaque tiroir
- Construction et stabilité renforcées grâce aux doubles cornières dans les 4 angles
- 4 roues robustes Ø 125 mm dont 2 directionnelles avec frein
- Glissières à roulements à billes
- Perforations normalisées pour fixation d'accessoires

DONNÉES TECHNIQUES

Charge maxi. admissible en statique	850 kg
Charge maxi. des tiroirs	45 kg



**PLAN DE TRAVAIL EN INOX
AVEC REBORDS LATÉRAUX**



**SYSTÈME
ANTI-BASCULEMENT**



**OUVERTURE INDIVIDUELLE
ET TOTALE DES TIROIRS**

DONNÉES TECHNIQUES



**RANGEMENT POUR OUTILS
ET PETITES PIÈCES**

5 TIROIRS

Poids de la servante
à vide : 64 kg



816.0005	816.0005
809.0005	809.0005
Prix € H.T.	745,00
Eco-part H.T.	3,20 €
Montant total H.T.	748,20 €

7 TIROIRS

Poids de la servante
à vide : 67 kg



816.0007	816.0007
809.0007	809.0007
803.0007	803.0007
804.0007	804.0007
814.0007	814.0007
817.0007	817.0007
819.0007	819.0007
Prix € H.T.	797,00
Eco-part H.T.	3,35 €
Montant total H.T.	800,35 €

9 TIROIRS

Poids de la servante
à vide : 68 kg



816.0009	816.0009
809.0009	809.0009
Prix € H.T.	873,00
Eco-part H.T.	3,40 €
Montant total H.T.	876,40 €

7 TIROIRS XL

Poids de la servante
à vide : 85,50 kg



- Dimensions utiles des tiroirs :
5 x H. 55 x L. 930 x P. 400 mm
2 x H. 135 x L. 930 x P. 400 mm

Eco-part 4,28 € H.T.
montant total 1123,28 € H.T.

825.0007

1119,00 € H.T.

Etabli mobile 14 tiroirs

ULTIMATE

- Ouverture totale et individuelle des tiroirs
- Tiroirs montés sur glissières à roulement à billes
- Système de fermeture centralisée par serrure
- 4 roues robustes Ø 150 mm dont 2 directionnelles avec frein

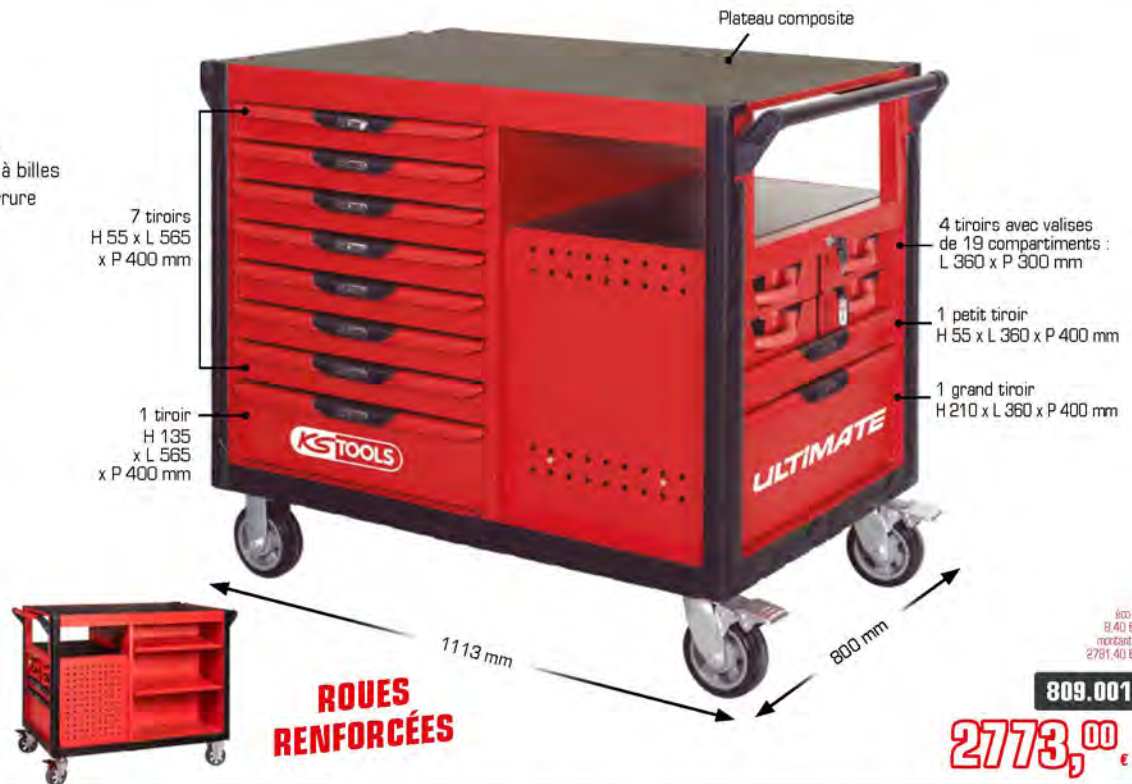

DONNÉES TECHNIQUES

Poids :	168,00 kg
Charge maxi :	1000 kg
Charge maxi. par tiroir :	45 kg

Servante 13 tiroirs

ULTIMATE

- Plan de travail en mousse
- Tapis mousse dans chaque tiroir
- Tiroirs montés sur glissières à roulement à billes
- Système de fermeture centralisée par serrure
- Ouverture totale et individuelle des tiroirs
- 4 roues robustes Ø 125 mm dont 2 directionnelles avec frein
- Dimensions utiles tiroirs :
 - 1 x H 110 x L 930 x P 400 mm
 - 5 x H 55 x L 565 x P 400 mm
 - 1 x H 135 x L 565 x P 400 mm
 - 5 x H 55 x L 295 x P 400 mm
 - 1 x H 135 x L 295 x P 400 mm



SYSTÈME ANTI-BASCULEMENT



DONNÉES TECHNIQUES

Poids :	106,00 kg
Charge maxi :	1000 kg
Charge maxi. par tiroir :	45 kg

Servante XL noire 13 tiroirs et 6 roues

ULTIMATE

- Ouverture totale et individuelle des tiroirs
- Tapis mousse dans chaque tiroir
- Tiroirs montés sur glissières à roulement à billes
- Système de fermeture centralisée par serrure
- Perforations normalisées pour fixation d'accessoires
- 6 roues robustes Ø 150 mm dont 4 directionnelles avec frein
- Dimensions utiles tiroirs :
 - 2 x H 135 x L 565 x P 400 mm
 - 1 x H 270 x L 565 x P 400 mm

ROUES RENFORCÉES



DONNÉES TECHNIQUES

Poids :	144,00 kg
Charge maxi :	1000 kg
Charge maxi. par tiroir :	45 kg

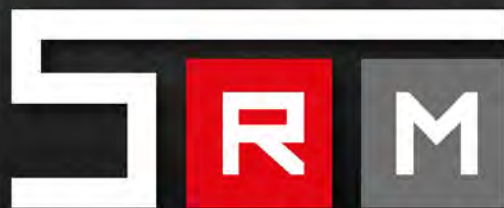

ORGANISER VOTRE ATELIER
N'AURA JAMAIS ÉTÉ AUSSI SIMPLE

Retrouvez

L'ensemble de notre
GAMME SRM



CONFIGURATEUR D'ATELIER

www.kstools.fr/page-configurateur



Rapide et facile, votre projet évolue au gré de vos exigences et vos envies !

Configurez votre atelier avec notre nouvel outil 3D en ligne à partir d'une pièce semblable à la vôtre : placez les meubles, choisissez le plan de travail, ajoutez des plinthes, les accessoires...



visualisation en 3D

Configurez votre espace de travail

Choisissez vos différents éléments

OPTEZ POUR LA QUALITÉ PREMIUM



Tôle d'acier
0,8 mm
 finition noir
mat



Pieds réglables de
série et platine de
renfort



Plateau épais
40 mm



Structure
autoportée
= murs
préservés

ADAPTEZ VOTRE ATELIER À VOS BESOINS



2 finitions de plateau :
bois ou inox
2 profondeurs de plateau :
500 et 700 mm



2 largeurs d'éléments
combinables :
676 (26") et 861 mm (34")



Tiroirs à verrouillage
mécanique



Gamme d'accessoires :
crochets, plinthes, enrouleurs



Plusieurs hauteurs de
tiroirs : rangement
propre des outils,
même encombrants



Large gamme de modules
d'outillage compatibles

EXEMPLES DE COMPOSITIONS

EXCLUSIF

**200 €
D'OUTILLAGE
OFFERT !**

**POUR L'ACHAT D'UNE
COMPOSITION **S R M**
810.8054 ou 810.8053**

MODALITÉS
ET CONDITIONS :



**PRIX
MAINTENU**



ARMOIRES DOUBLES SRM



**PIEDS
AJUSTABLES**



PERFORATIONS
(passage de câbles, stockage
produits sensibles...)



SÉCURITÉ OPTIMALE
Fermeture centralisée par
serrure (effraction, vols)



Tiroirs sur glissières
Charge maxi./tiroir : 40 kg



Charge maximale
par étagère : 40 kg



**Perforations
partie basse**

Référence	Détails	Prix € H.T.	Éco-part. H.T.	Montant total H.T.
810.8057	A 3 étagères dont 1 amovible et 2 tiroirs sur glissières	1129,00	5,15 €	1134,15 €
810.8058	B 4 étagères amovibles et fond perforé	1049,00	4,50 €	1053,50 €

**PRIX
MAINTENU**

Etabli charge lourde

**PLATEAU EN BOIS,
ÉPAISSEUR 22 mm**



Établi seul

éco-part. 10,26 € H.T.
montant total 385,26 € H.T.

865.0202

675,00 € H.T.

BESOIN DE RANGEMENTS ?



Caisson 3 tiroirs seul

- Dimensions utiles des tiroirs :
2 x 568 x 398 x 75 mm
1 x 568 x 398 x 154 mm

éco-part. 1,30 € H.T.
montant total 298,30 € H.T.

865.0202-1

297,00 € H.T.

ADAPTEZ LA HAUTEUR DE L'ETABLI !

PRÉVENTION DES TMS EN PRÉSERVANT



LE DOS DE L'OPÉRATEUR



Charge maximale avec réhausse : 500 kg

Kit de réhausse seul

Permet une hauteur compatible
avec les éléments SRM

- Permet une hauteur sous établi
de 950 mm et jusqu'à 1060 mm



Kit de réhausse

seul **865.0204**

123,00 € H.T.

**Établi avec kit
de réhausse**

éco-part. 10,26 € H.T.
montant total 785,26 € H.T.

865.0206

775,00 € H.T.



Etabli professionnel d'atelier 6 tiroirs

- Tiroirs verrouillables adaptés à nos compositions d'outils et modules
- Epaisseur du plateau en bois : 35 mm
- Charge maximale : 1500 kg
- Charge maximale par tiroir : 30 kg
- Dimensions utiles des tiroirs :
4 x L 568 x P 398 x H 55 mm
1 x L 568 x P 398 x H 135 mm
1 x L 568 x P 398 x H 210 mm



Équip. 4,55 € H.T.
montant total 546,55 € H.T.

865.0150

942,00 € H.T.

Etabli professionnel d'atelier 1 porte et 3 tiroirs - L.2 m



- Porte avec serrure
- Tiroirs non verrouillables adaptés à nos compositions d'outils et modules
- Epaisseur du plateau en bois : 40 mm
- Charge maximale : 400 kg
- Dimensions des tiroirs : 1x H 55 x L 591 x P 635 mm; 2x H 135 x L 591 x P 635
- Dimensions de la porte : H 395 x L 596 x P 635 mm
- Dimensions de l'étagère centrale : L 500 mm



EN OPTION

Panneau perforé pour établis

- Se compose de 2 montants et 2 panneaux de hauteur 450 mm
- Dimensions : L 2000 x H 900
- Perforations normalisées pour fixer des accessoires



Équip. 0,90 € H.T.
montant total 462,00 € H.T.

865.0211

462,00 € H.T.

865.0210

1385,00 € H.T.

OFFRE LOT !

Lot établi d'atelier L.1m 50 + panneaux perforés



Panneau perforé pour établis

- Se compose de 2 montants et 2 panneaux de hauteur 450 mm
- Dimensions : L 1500 x H 900

**PERFORATIONS
NORMALISÉES
POUR FIXER DES
ACCESSOIRES**



Équip. 16,32 € H.T.
montant total 1487,32 € H.T.

865.0140-A1

1469,00 € H.T.

DONNÉES TECHNIQUES

Poids : 111,70 kg

Charge maxi. : 400 kg

Etabli
seul

Équip. 17,61 € H.T.
montant total 1106,64 € H.T.

865.0140

1088,00 € H.T.

Panneau perforé
seul

Équip. 0,68 € H.T.
montant total 389,00 € H.T.

865.0141

389,00 € H.T.

Etabli mobile

- Plateau en bois, épaisseur 22 mm



**LA SOLUTION DE MOBILITÉ
EN ATELIER**

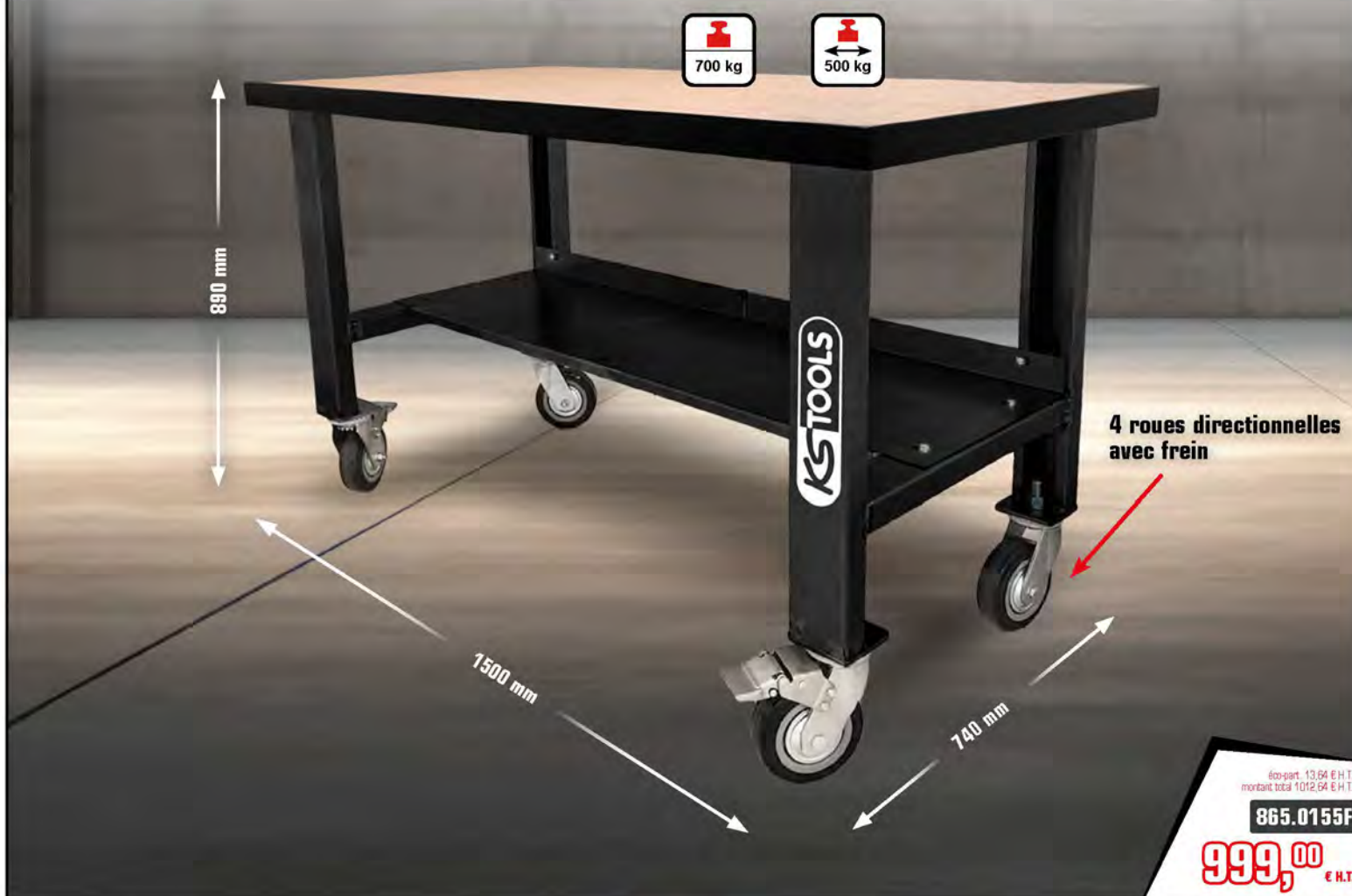

éco-part. 13,64 € H.T.
montant total 1012,64 € H.T.

865.0155F

999,00 € H.T.

Etaux à mors parallèles

- Base tournante
- Mors interchangeables en acier trempé
- Ouverture vers l'avant



Référence	L. des mors mm	Ouverture maxi. mm	Diam. de la base mm	Dimensions de l'enclume mm	L. totale mm	kg	Prix € H.T.
914.0144	4"-100	110	140	62 x 53	315	7,6	124,00
914.0145	5"-125	130	170	75 x 73	365	8,7	152,00
914.0146	6"-150	170	170	80 x 75	420	13,2	179,00
914.0148	8"-200	200	190	95 x 95	505	17,0	229,00

Chariot de visite convertible

- Version capitonnée pour plus de confort
- 6 roues pleines pivotantes
- Revêtement lavable
- Charge maximale : 90 kg



Chariot de visite

- Charge maximale : 180 kg



Chariot de visite

- Repose-tête capitonné
- 2 bacs de rangement
- 6 roues pleines pivotantes
- Nettoyage facile
- Charge maximale : 120 kg



Chariot pliable

- Compact une fois replié
- Tapis antidérapant et rebords de protection en caoutchouc
- 2 roues directionnelles
- Charge admissible : 150 kg



Tabouret à roulettes

- Plateau range-outils
- Réglable en hauteur : 44 à 56 cm
- 5 roues directionnelles Ø 75 mm
- Charge maximale : 135 kg



Marche-pied en aluminium

- Verrouillage de sécurité avec revêtement anti-dérapant
- Charge admissible : 150 kg

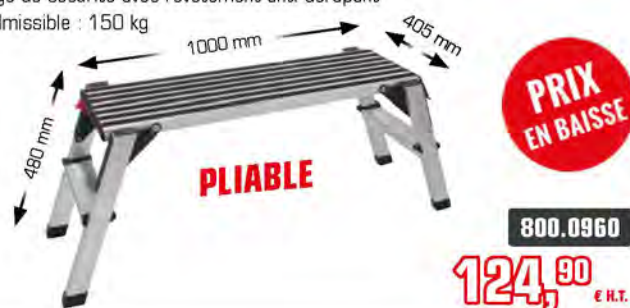

Chariot d'atelier à 3 plateaux

NOUVEAUTÉ

- 4 grandes roues directionnelles Ø125 mm dont 2 avec frein
- Charge maximale : 150 kg



DISPONIBLE À PARTIR DE MARS 2025.

890.0025F

169,00 € H.T.



Diabes à roues gonflables

- Construction en tubes en acier soudés



Référence		Dimensions du diable mm	Roues	Taille de roues	Charge utile maxi.	Prix € H.T.
160.0225	A	L 430 x l 550 x H 1100	gonflables	Ø 260 x 85 mm	250 kg	99,00
160.0226	B	L 775 x l 550 x H 1100	gonflables	Ø 260 x 85 mm	250 kg	126,00
160.0228	C	L 430 x l 560 x H 1100	pleines et gonflables	Ø 255 x 46 mm	250 kg	124,00
160.0229	D	L 775 x l 560 x H 1100	pleines et gonflables	Ø 255 x 46 mm	250 kg	149,00

Transpalette électrique

- Déplacement et levée électriques pour un travail facilité et une réduction des troubles musculo-squelettiques
- Large bouton de commande ergonomique actionnable via la paume de la main
- Réduit l'effort et les tensions sur les mains et convient aussi bien aux gauchers qu'aux droitiers
- Frein électromagnétique permettant l'arrêt en pente légère
- Batterie amovible

1,5 t



PRÉVENTION DES TMS :
ÉLIGIBLE À LA SUBVENTION
« Prévention des risques ergonomiques »
DE L'ASSURANCE MALADIE



AMELI.FR



DONNÉES TECHNIQUES

Hauteur de levage :	82 - 187 mm
Vitesse de levage :	0,017 - 0,020 m/s
Vitesse de descente :	0,046 - 0,058 m/s
Vitesse de circulation :	4 - 4,5 km/h
Puissance moteur :	0,75 kW
Batterie :	Lithium-ion 24 V - 20 Ah
Autonomie :	2,5 h
Poids :	120 kg

DONNÉES TECHNIQUES



EN OPTION

Batterie supplémentaire

161.0300F-920

999,00 € H.T.



PRIX MAINTENU

DEEE 0,53 € H.T.
montant total 2299,53 € H.T.

161.0300F

2299,00 € H.T.

Tourets

- Tablette porte-outils réglable
- Patins caoutchouc atténuant les vibrations
- Corps en fonte
- Voltage : 230 V mono

Utilisation : Affûtage, ébavurage, corrections de forme et découpage

DONNÉES TECHNIQUES



Version meules

Référence	Puissance	RPM mini. - maxi.	Ø meule mm	Prix € H.T.	DEEE H.T.	Montant total H.T.
500.8458	520 W	2950	150	235,00	0,36 €	235,36 €
500.8459	900 W	2950	200	348,00	0,53 €	348,53 €

Version meule + brosse

Référence	Puissance	RPM mini. - maxi.	Ø meule mm	Ø brosse mm	Prix € H.T.	DEEE H.T.	Montant total H.T.
500.8461	520 W	2950	150	150	235,00	0,53 €	235,53 €
500.8462	900 W	2950	200	200	348,00	0,53 €	348,53 €

Meules



Référence	Dimensions	Grain	Pour touret	Prix € H.T.
500.8465	150 x 25 x 32 mm	A36	500.8458 500.8461	13,30
500.8466	150 x 25 x 32 mm	A60	500.8458 500.8461	13,30
500.8467	200 x 32 x 32 mm	A36	500.8459 500.8462	42,90
500.8468	200 x 32 x 32 mm	A60	500.8459 500.8462	42,90
500.8469	250 x 32 x 32 mm	A36	500.8460	56,00
500.8470	250 x 32 x 32 mm	A60	500.8460	56,00

Brosses métalliques



Référence		Dimensions	Pour touret	Prix € H.T.
500.8463	A	150 x 20 x 32 mm	500.8461	44,50
500.8464	B	200 x 20 x 32 mm	500.8462	44,50

Perceuses sur colonne

- Voltage : 230 V mono

DONNÉES TECHNIQUES



Étaux à mors parallèles



Référence	Type	Dimensions mm	Largeur mâchoires	Ouverture maxi.	Entraxe mm	Trou oblong mm	Pour perceuse	Prix € H.T.
500.8455	2,5"	135 x 133 x 45	63 mm	50 mm	100	L 50 x l 10	500.8451	29,50
500.8456	4"	185 x 162 x 54	100 mm	80 mm	110	L 70 x l 12	500.8452 500.8453	59,30

Référence	Puissance	Mandrin mm	Cône morse	Course du mandrin (mm)	RPM mini. - maxi.	Prix € H.T.	DEEE H.T.	Montant total H.T.
500.8451	350 W	13	-	50	620 - 2620	235,00	0,53 €	235,53 €
500.8452	550 W	16	CM1	85	180 - 2770	592,00	0,53 €	592,53 €
500.8453	750 W	20	CM2	85	180 - 2770	815,00	0,53 €	815,53 €



PRESSES HYDRAULIQUES

- Pompe hydraulique à deux vitesses
- Jeu de support en V
- Piston chromé
- Manomètre
- Retour automatique du piston
- Sécurité hydraulique en cas de surcharge

Presse hydraulique d'établi



160.0112

Presse hydraulique de sol



160.0113

Presse hydraulique motorisée



160.0117

Presse hydrauliques

Référence	Type	Capacité t	kg	Course du vérin (mm)	Pédale	Treuil	Bruit	Course du vérin en descente (mm/coup de pompe)	Vitesse du vérin en descente (mm/s)	Prix € H.T.
160.0112	établi	15	75,50	169	✗	✗	/	7,0	8,9	729,00
160.0113	sol	20	112	179	✓	✗	/	4,1	8,5	1045,00
160.0114	sol	30	167	200	✓	✗	/	3,2	6,1	1359,00
160.0115	sol	50	298	245	✓	✓	/	3,0	3,3	2442,00

GRILLE DE PROTECTION INCLUSE

DONNÉES TECHNIQUES ET INFORMATIONS COMPLÉMENTAIRES



Presse hydrauliques motorisées

Référence	Capacité t	kg	Course du Vérin (mm)	Voltage du moteur	Treuil	Bruit	Vitesse du vérin en descente (mm/s)	Vitesse du vérin en montée (mm/s)	Prix € H.T.
160.0116	50	360	200	380 V	✓	< 70db	8,2	1,3	6259,00
160.0117	100	755	300	380 V	✓	< 70db	4,1	7,7	8910,00
160.0118 ¹	200	1370	350	380 V	✓	< 70db	1,5	2,8	23570,00

¹ Disponible uniquement sur commande.

Kit de poinçons pour presses hydrauliques

- Fixable directement sur la presse hydraulique
- 10 - 12 - 16 - 18 - 20 - 22 - 25 - 30 mm



160.0129

117,00 € H.T.

8 pcs.

Support universel pour presse

- Indispensable pour caler des pièces mécaniques sous la presse
- Dimensions : L. 245 x l. 200 x H. 40 mm
- Pression maximale : 20 t



700.1740

458,00 € H.T.

FABRIQUÉ EN EUROPE

QUEL CRIC KS Tools SELON VOS BESOINS ?



Référence	161.0363F	161.0364F	161.0365F	161.0366	161.0367	163.0368	161.0372	161.0362F
Capacité	2 t	1,5 t	2 t	3 t	2 t	3 t	2 t	3 t
Matériau	Acier	Alu / acier	Alu / acier	Acier	Acier	Acier	Acier	Alu / acier
Poids	14 kg	13,5 kg	20,2 kg	32 kg	33,5 kg	41 kg	33,8 kg	37,2 kg
Hauteur mini.	80 mm	88 mm	88 mm	130 mm	80 mm	100 mm	80 mm	155 mm
Hauteur maxi.	380 mm	365 mm	420 mm	460 mm	490 mm	520 mm	490 mm	550 mm 710 mm avec extension
Tampon	✗	Ø 85 mm	Ø 96 mm	Ø 120 mm	Ø 110 mm	Ø 110 mm	Ø 110 mm	Réhausse
Poignée de manche	✗	✗	✗	✗	✓	✓	✓	✗
Spécificités	Spécial dépannage, ultra légers			Véhicules et charges lourdes	Extra bas 163.0368 : Véhicules et charges lourdes		Doubles roues avant	Tout terrain; sols irréguliers

DESCENTE FREINÉE - DOUBLE PISTON - CONFORMES À LA NORME NF EN 1494+A1

Cric hydraulique aluminium/acier

NOUVEAUTÉ

ULTRA LÉGER
SEULEMENT 13,5 kg

1,5 t



Capacité maxi.	Hauteur (mm) mini. / maxi.	kg
1,5 t	88 - 365	13,5

DISPONIBLE À PARTIR DE MARS 2025.

161.0364F
189,00 € H.T.

Cric hydraulique aluminium/acier

NOUVEAUTÉ

PRÈS DE 40% PLUS LÉGER
QUE LES MODÈLES ACIER

2 t



Capacité maxi.	Hauteur (mm) mini. / maxi.	kg
2 t	88 - 420	20,2

DISPONIBLE À PARTIR DE MARS 2025.

161.0365F
259,00 € H.T.

Cric hydraulique 3 t

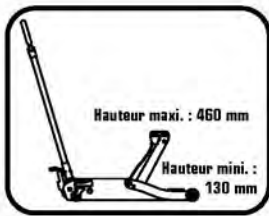

Tampon caoutchouc :
Ø 120 mm



PRIX EN BAISSÉ

Capacité maxi.	Hauteur (mm) mini. / maxi.	Longueur mm	Largeur sans roues (mm)	Largeur avec roues (mm)	kg
3 t	120 - 460	628	230	343	32

161.0366

199,00 € H.T.

Crics hydrauliques extra-bas

ULTIMATE



PRIX EN BAISSÉ

Tampon caoutchouc :
Ø 110 mm

Pédale d'approche et de levée

Roues en nylon



Référence	Capacité maxi.	Hauteur (mm) mini. / maxi.	Longueur mm	Largeur sans roues (mm)	Largeur avec roues (mm)	kg	Prix € H.T.
161.0367	2 t	80 - 490	685	250	344	33,5	229,00
163.0368	3 t	100 - 520	720	285	380	41	279,00

Cric 2 t avec doubles roues avant

Doubles roues avant pour une meilleure maniabilité sur sols irréguliers et ponts



Tampon caoutchouc :
Ø 110 mm

Pédale d'approche et de levée



PRIX EN BAISSÉ

Capacité maxi.	Hauteur (mm) mini. / maxi.	Longueur mm	Largeur sans roues (mm)	Largeur avec roues (mm)	kg
2 t	80 - 490	750	250	344	33,8

161.0372

249,00 € H.T.

Traverse de levage pour cric

Attention : respecter la capacité de 2 t lors du levage

2 t

PRIX MAINTENU



160.0309

Compatible avec l'ensemble de nos crics hydrauliques*

69,50 € H.T.

*Sauf 161.0363F

Lot d'un cric extra-bas acier ULTIMATE 2 t + Chandelles 2 t

3 pcs.

Hauteur de levage :
280 - 420 mm



DONNÉES TECHNIQUES DU CRIC



PRIX MAINTENU

161.0367-A2

279,00 € H.T.

Cric hydraulique tout-terrain

• Poids 37,2 kg

3 t

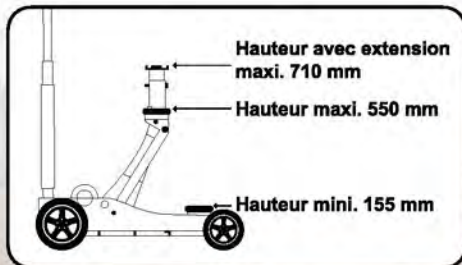

RÉHAUSSE AMOVIBLE

LOGEMENT POUR RANGEMENT DE LA RÉHAUSSE

GRANDES ROUES POUR SOLS IRRÉGULIERS

POIGNÉE DE TRANSPORT



Cric hydraulique acier

NOUVEAUTÉ

ULTRA COMPACT !

2 t

Poignée de transport



Capacité maxi.	Hauteur (mm) mini. / maxi.	kg
2 t	80 - 380	14

Crics bouteilles hydrauliques

- Soupape de surcharge
- Levier démontable
- Rallonge de levier (uniquement pour les crics de 2 à 20 t)



2 À 50 t

PRIX MAINTENU



Jeux de chandelles à crémaillère

- Réglage en hauteur par système à crémaillère
- Livrées par paire
- Poignées de transport



ACIER

Référence	Charge utile maxi. t	Hauteur min. mm	Hauteur max. mm	kg	Prix € H.T.
160.0370	3	295,0	425,0	6,40	51,80
160.0371	6	400,0	605,0	14,00	91,40
160.0372	10	455,0	705,0	28,00	194,00

Référence	Charge utile maxi. t	Hauteur de levage mini. mm	Hauteur de levage maxi. mm	kg	Prix € H.T.
160.0350	2	181,0	345,0	2,00	29,90
160.0351	3	194,0	372,0	2,80	41,40
160.0352	5	216,0	413,0	3,70	50,70
160.0354	10	230,0	460,0	4,80	62,20
160.0356	15	230,0	460,0	7,46	67,90
160.0358	20	242,0	452,0	8,80	93,90
160.0259	32	242,0	420,0	17,80	189,00
160.0360	50	300,0	480,0	25,80	258,00

Grue mobile pliante 1 t

- Commande de descente type "homme mort"
- Soupape de surcharge
- Conforme à la norme 2006/42/EC

Charge maxi.

Position 1 : 1000 kg
Position 2 : 750 kg
Position 3 : 500 kg
Position 4 : 250 kg

DONNÉES TECHNIQUES



**PRIX
MAINTENU**



PRATICITÉ :
6 roues
pour une stabilité
et une maniabilité
optimale,
même pliée !

EN OPTION
Support de boîte
de vitesses

160.0019

95,90 € H.T.



Référence	Ouverture mini. et maxi. en mm	Charge maxi.	L mm	H mm	kg	Prix € H.T.
161.0020	912-1375	1 t	1510	1375	65,00	399,00

Grue mobile pliante 2 t

- Commande de descente type "homme mort"
- Soupape de surcharge
- Conforme à la norme 2006/42/EC

Charge maxi.

Position 1 : 2000 kg
Position 2 : 1500 kg
Position 3 : 1000 kg
Position 4 : 500 kg

DONNÉES TECHNIQUES



**PRIX
MAINTENU**



PRATICITÉ :
6 roues pour une stabilité
optimale, même pliée !

ÉQUILIBREUR DE CHARGE OFFERT

460.5255



Référence	Ouverture mini. et maxi. en mm	Charge maxi.	L mm	H mm	kg	Prix € H.T.
162.0020	955-1465	2 t	1710	1490	90,50	789,00

Table élévatrice pour batterie et organes lourds

NOUVEAUTÉ

- Pour le dé/montage des batteries des véhicules électriques ainsi que d'autres organes tels que les boîtes de vitesses ou moteurs
- Double vérin pour une levée puissante et rapide
- Boîtier de commande filaire de montée/descente avec bouton d'arrêt d'urgence
- Sécurité renforcée : verrouillage mécanique graduel lors de la levée et interrupteur automatique de fin de course
- Plateau avec 104 trous à entraxe de 100 mm

**LIVRÉ AVEC 6 TAMPONS
EN CAOUTCHOUC Ø 116 mm
À HAUTEUR RÉGLABLE DE 160 À 210 mm**



1200 KG

Plateau extensible de 1300 à 1400 mm

Positionnement précis :
Ajustement horizontal +/- 50 mm
Ajustement vertical +/- 5°

**ACTIONNEMENT
VIA SON BOÎTIER DE
COMMANDE FILAIRE**



Poignée ajustable

4 roues dont 2 directionnelles avec frein

DONNÉES TECHNIQUES

Alimentation :	220 V
Puissance :	750 W
Vitesse de levage :	env. 60 s
Vitesse de descente :	env. 40 s
Hauteur de levage :	650 - 1840 mm
Dimensions :	1840 x 770 x 650 mm
Dimensions plateau :	1300/1400 x 768 mm

DISPONIBLE À PARTIR DE MARS 2025.

DEEE 5.90 E H T
montant total 4655.90 E H T

460.5527F

4650,00 € H.T.

Mini compresseur rechargeable

- Permet de gonfler 4 pneus d'une voiture avec 1 charge
- 4 différents modes de gonflage par défaut : vélo (45 psi), moto (30 psi), voiture (35 psi), ballon de sport (8 psi)
- Rechargeable via USB type C

**PERMET DE GONFLER
4 PNEUS DE VOITURE
AVEC UNE CHARGE !**



DONNÉES TECHNIQUES

Pression de gonflage :	maxi. 10,3 bar / 150 psi
Batterie :	2600 mAh 11,1 V
Courant d'utilisation :	1-5 A
Temps de charge :	2 h
Température d'utilisation :	-10° à +60°C
Poids :	470 g



Aiguille pour gonfler les ballons

Embout pour valve presta

Câble de charge USB-USB C

FABRIQUÉ EN
SUISSE



**PRIX
MAINTENU**

**GRANDE PUISSANCE :
28,86 Wh !**

DEEE 0,03 € H.T.
montant total 68,96 € H.T.

165.0815F

88,90 € H.T.

Booster à batterie 12 V

**BOÎTIER
PLUS LÉGER,
PLUS COMPACT !**

DONNÉES TECHNIQUES

Puissance de démarrage :	850 A
Courant de pointe :	2500 A
Temps de charge :	8 h maxi.
Poids :	11,6 kg

**PRIX
MAINTENU**



Câble Ø 35 mm², L. 1600 mm

**12V 2500 A
850 A**

Fusible intégré dans la pince

Garantie
2
ans

FABRIQUÉ EN
SUISSE

DEEE 1,43 € H.T.
montant total 389,43 € H.T.

550.1810F

388,00 € H.T.

Chargeurs de batteries multifonctions

- Pour batteries WET, AGM, EFB, VRLA ainsi que Lithium 12.8VLiFePO4
- Charge multi-étapes contrôlée par microprocesseur
- Prolongement de la durée de vie des batteries et économe en énergie
- Livrés avec raccord rapide, pinces crocodiles, oeillets et adaptateur CANbus compatible allume-cigare (sauf 550.1775)

*Pas de régénération pour le 550.1765.

**TEST - CHARGE
MAINTIEN ALIMENTATION
RÉGÉNÉRATION***

**MAINTENEZ LES BATTERIES
DES VÉHICULES NON UTILISÉS
CHARGÉES À BLOC**



**RACCORD
RAPIDE**

Référence	Dimensions mm	Indice de protection	Utilisation générale	Tension de charge	Capacité de la batterie	kg	Prix € H.T.	DEEE H.T.	Montant total H.T.
550.1765	1.110 x P.110 x H.49	IP65		2 A	1,2 - 60 Ah / 1,2 - 100 Ah (maintenance)	0,50	74,60	0,09 €	74,69 €
550.1770	1.130 x P.130 x H.54	IP65		5 A	1,2 - 110 Ah (charge) / 1,2 - 160 Ah (maintenance et régénération)	0,70	95,90	0,05 €	95,95 €
550.1775	1.185 x P.170 x H.210	IP20		15A (12V) - 7,5A (24V)	24 - 300 Ah (charge) / 24 - 500 Ah (maintenance et régénération)	1,30	256,00	0,19 €	256,19 €

Compresseurs sur cuve

- Moteur électrique avec protection thermique (sauf 165.0801)
- Entraînement direct ou par courroie (modèles > 100 L)
- Equipés de têtes de compression avec des cylindres en fonte assurant un meilleur refroidissement et une plus grande longévité
- Cuve homologuée CE (validité 10 ans)
- Soupape de sécurité et clapet anti-retour pour une protection en cas de surpression
- Courroies et poulies protégées par un carter ou une grille
- Hublot de visualisation du niveau d'huile

DONNÉES TECHNIQUES



	Référence	Cuve	Tension	Moteur	Puissance	Pression maxi.	Débit réel	Prix € H.T.	DEEE H.T.	Montant Total H.T.
Entraînement par courroies	165.0801	6 L	220 V mono	mono-cylindre	1100 W	8 bar	97 L/min	196,00	0,20 €	196,20 €
	165.0802	25 L	220 V mono	mono-cylindre	1800 W	8 bar	122 L/min	249,00	0,36 €	249,36 €
	165.0803	50 L	220 V mono	mono-cylindre	1800 W	8 bar	122 L/min	299,00	0,36 €	299,36 €
	165.0804	100 L	220 V mono	mono-cylindre bi-piston	2200 W	10 bar	188 L/min	699,00	0,53 €	699,53 €
	165.0805	200 L	220 V mono	mono-cylindre bi-piston	3000 W	10 bar	312 L/min	959,00	0,53 €	959,53 €
	165.0811	270 L	380 V tri	bi-cylindre en V	4000 W	10 bar	388 L/min	1599,00	2,83 €	1601,83 €
	165.0707	500 L	380 V tri	bi-cylindre en V	5500 W	10 bar	684 L/min	3599,00	-	-

Entraînement par courroies

Lubrifiant pour compresseurs, 2 L



ISO 100

FABRIQUÉ EN FRANCE

165.0820

25,60 € H.T.

PRIX MAINTENU

Kit d'accessoires pour compresseur

Comprend : rallonge spiralee / soufflette / manomètre raccords pneumatiques M + F / coupleur rapide F



6 pcs.

515.1939

76,90 € H.T.

Jeu de 3 soufflettes avec buse

- Débit d'air réglable

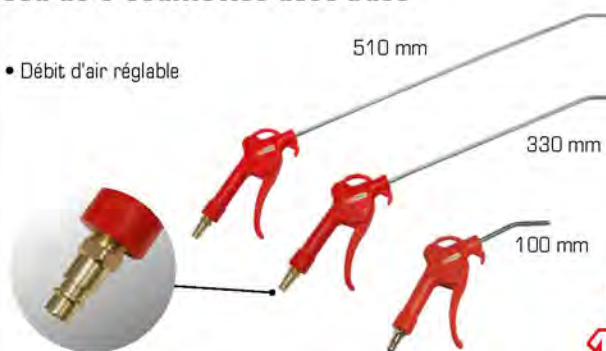

3 pcs.

515.1921

15,90 € H.T.

Gonfleur d'air, 0-12 bar

- Affichage en bar et psi
- Bouton de gonflage et de dégonflage
- Tuyau avec embout de gonflage intégré



DONNÉES TECHNIQUES	
Plage de mesure :	0 - 12 bar
Pression de service :	6,3 bar (90 psi)
Filetage de raccord :	1/4"PT

515.1920

42,60 € H.T.

Gonfleur digital professionnel

- Tuyau avec embout de gonflage intégré
- Livré avec un raccord rapide 1/4"
- Réversible : Bar, PSI, KPA, Kg/cm²
- 0-14 bar (200 psi)



515.1970

95,80 € H.T.

Enrouleurs électriques sur touret

- 4 prises 16A / 230V à clapet IP44
- Disjoncteur thermique intégré
- Utilisation intérieure uniquement, débrancher après utilisation. Ne pas dépasser la puissance autorisée.*



IP 44

PRIX MAINTENU

DONNÉES TECHNIQUES							
Alimentation	230 V						
Référence	Puissance maxi. enroulé / déroulé	Câble mm ²	L. câble m	kg	Prix € H.T.	DEEE H.T.	Montant Total H.T.
150.4223	1100 W / 3200 W	3 x 1,5	25	4,34	79,80	0,66 €	80,46 €
150.4224	1200 W / 3200 W	3 x 2,5	25	6,77	119,80	0,91 €	120,71 €
150.4222F NOUVEAUTÉ	1300 W / 3600 W	3 x 2,5	40	5,00	219,00	0,52 €	219,52 €

Enrouleur de tuyau d'arrosage mural - 20 m

- Retour automatique
- Blocage en position
- Raccord 3/4"
- Tuyau en PVC
- Support mural orientable à 180°



150.4227

128,00 € H.T.

PRIX EN BAISSÉ

Enrouleurs électriques muraux - 15 m

- Retour automatique
- Blocage en position
- Support mural orientable à 180°
- Disjoncteur thermique intégré
- Câble électrique H07RN-F

PAS DE NŒUDS, CÂBLE TOUJOURS RANGÉ ET PRÊT !



IP 34

Référence	Couleur	Section de câble mm ²	kg	Prix € H.T.	DEEE H.T.	Montant Total H.T.
150.4217	●	3 x 1,5	5,50	143,00	0,92 €	143,92 €
150.4218	●	3 x 2,5	8,50	192,00	1,10 €	193,10 €
150.4317	●	3 x 1,5	5,50	143,00	0,92 €	143,92 €
150.4318	●	3 x 2,5	8,50	192,00	0,89 €	192,89 €

Enrouleurs de tuyau d'air et d'eau - 15 m

- Retour automatique
- Blocage en position
- Support mural orientable à 180°



Référence	Couleur	Diamètre du tuyau	Raccord	Prix € H.T.
515.3440	●	3/8" - 10 mm	1/4"	109,00
515.3445	●	1/2" - 13 mm	3/8"	154,00
515.3470	●	3/8" - 10 mm	1/4"	109,00
515.3475	●	1/2" - 13 mm	3/8"	154,00

Coffret de douilles à chocs

- 6 pans 9 à 30 mm
- Cardan 67 mm et rallonge de 125 mm

**DOUILLES LONGUES
ET COURTES**



ULTRA COMPLET

19 x		9 - 10 - 11 - 12 - 13 - 14 - 15 - 16 - 17 - 18 19 - 20 - 21 - 22 - 23 - 24 - 26 - 27 - 30 mm
19 x		9 - 10 - 11 - 12 - 13 - 14 - 15 - 16 - 17 - 18 19 - 20 - 21 - 22 - 23 - 24 - 26 - 27 - 30 mm
1 x		1/2"
1 x		125 mm

1/2" 40 pcs.

515.0065

146,00 € H.T.

**Coffret d'adaptateurs
et cardans à chocs**

1 x		1/4" F x 3/8" M
1 x		3/8" F x 1/4" M
1 x		3/8" F x 1/2" M
1 x		1/2" F x 3/8" M
1 x		1/2" F x 3/4" M
1 x		3/4" F x 1/2" M
1 x		3/8"
1 x		1/2"
1 x		3/4"



9 pcs.

515.0100

109,00 € H.T.

Jeu de douilles à chocs 6 pans

- 10 - 11 - 13 - 14 - 17 - 19
21 - 22 - 23 - 24 mm
- Cardan universel à chocs 1/2"
- Rallonge à chocs 125 mm
- Uniquement pour utilisation à chocs



1/2" 12 pcs.

515.0112

48,90 € H.T.

**Jeu de douilles à chocs longues mâles
TORX®**

- T30 - T40 - T45 - T50 - T55 - T60 - T70 - T80
- Uniquement pour utilisation à chocs
- Chrome-Molybdène



1/2" 8 pcs.

911.0901

74,40 € H.T.

Jeu de douilles à chocs mâles 6 pans

- 5 - 6 - 8 - 10 - 12 - 14 - 17 - 19 mm
- Uniquement pour utilisation à chocs
- Chrome-Molybdène



1/2" 8 pcs.

911.0902

79,90 € H.T.

**Coffret de douilles longues
à chocs 6 pans**

- 24 - 27 - 29 - 30 - 32 - 33 - 34 - 36 mm
- Chrome-Molybdène



3/4" 8 pcs.

515.0510

127,00 € H.T.

Coffret de douilles à chocs 6 pans

- 26 - 27 - 29 - 30 - 32 - 35 - 36 - 38 mm
- Chrome molybdène



3/4" 8 pcs.

PRIX EN BAISSÉ

515.0208

95,00 € H.T.

Clé à chocs

- Clé à chocs haute performance
- Couples de serrage élevés
- Utilisation intensive



1/2"



1690 N·m

VIDÉO



DONNÉES TECHNIQUES

Couple maximal de serrage :	1 = 510 Nm
	2 = 680 Nm
	3 = 931 Nm
Couple maximal de desserrage :	1690 Nm
Vitesse de rotation à vide :	7930 Tr/min
Consommation d'air :	178 L/min
Diamètre mini. du tuyau :	1/2" - 13 mm
Poids :	2,15 kg

515.1210

199,00 € H.T.

Mini clé à chocs

- Hautes performances conservées
- Version plus légère
- Outil plus maniable



1/2"



1390 N·m

UTILISATION D'UNE
SEULE MAIN

DONNÉES TECHNIQUES

Couple maximal de serrage :	1 = 270 Nm
	2 = 640 Nm
	3 = 965 Nm
Couple maximal de desserrage :	1390 Nm
Vitesse de rotation à vide :	10000 Tr/min
Consommation d'air :	135 L/min
Diamètre mini. du tuyau :	3/8" - 10 mm
Poids :	1,34 kg

515.1270

199,00 € H.T.

Clé à chocs



3/4"



1690 N·m

DONNÉES TECHNIQUES

Couple maximal de serrage :	1 = 510 Nm
	2 = 680 Nm
	3 = 931 Nm
Couple maximal de desserrage :	1690 Nm
Vitesse de rotation à vide :	7930 Tr/min
Consommation d'air :	178 L/min
Diamètre mini. du tuyau :	1/2" - 12,7 mm
Poids :	2,20 kg

515.3785

265,00 € H.T.

CLÉ À CHOCS + COFFRET DE DOUILLES À CHOCS

328,00 € H.T.

PUISSANCE
OU MANIABILITÉ ?



LOT 1
515.1210-A3

Clé à chocs MONSTER
1690 Nm
+ Coffret de douilles à chocs

LOT 2
515.1270-A1

Clé à chocs Mini MONSTER
1390 Nm
+ Coffret de douilles à chocs

SLIMPOWER

- Outillage pneumatique "format mini"
- Légers, compacts et très résistants
- Optimisation des composants internes de l'outil pour réduire sa taille
- Caractéristiques techniques conservées



Mini meuleuse axiale droite SLIMPOWER

- Pour fraises HM, mini disques à tronçonner et disques à meuler



515.5530

81,90 € H.T.

DONNÉES TECHNIQUES

Vitesse de rotation à vide :	25000 Tr/min
Puissance :	220 W
Diamètre mini. du tuyau :	3/8" - 10 mm
Mandrin :	6,0 mm

Jeux de fraises HM



Référence		Nb pièces	Ø mm	Prix € H.T.
515.3203	A	3	10	41,00
515.3207	B	7	3	45,10
515.3210	C	10	8 - 10	133,00



Mini scie sabre SLIMPOWER

- Adaptée aux petites courbes



DONNÉES TECHNIQUES

Longueur lame mm :	100,0 mm
Nbre de coups :	5760 coups/min
Course :	7,9 mm
Puissance :	186 W
Diamètre mini. du tuyau :	3/8" - 10 mm

LAMES EN OPTION
129.3740 à 129.3746

515.5545

169,90 € H.T.

Tronçonneuse pneumatique

- Pour disques jusqu'à Ø 75 mm x alésage 10 mm



DONNÉES TECHNIQUES

Vitesse de rotation à vide :	23000 Tr/min
Puissance :	370 W
Diamètre mini. du tuyau :	3/8" - 10 mm

515.5440

79,70 € H.T.

Meuleuse d'angle avec poignée latérale

- Pour disques à meuler jusqu'à Ø 125 mm



DONNÉES TECHNIQUES

Vitesse de rotation à vide :	10000 Tr/min
Diamètre mini. du tuyau :	3/8" - 10 mm
Poids :	1,75 kg

515.3045

175,00 € H.T.

Cisaille à tôles

- Pour couper des tôles en aluminium et des carrosseries
- Pour coupe à partir d'un rayon de 100 mm



DONNÉES TECHNIQUES

Vitesse de coupe :	2,6 m/min
Capacité de coupe :	Acier 1,2 mm
	Aluminium 1,6 mm
Largeur de coupe mm :	5,0 mm
Diamètre mini. du tuyau :	3/8" - 10 mm
Poids :	1,25 kg

515.3055

117,00 € H.T.

Grignoteuse

- Design ergonomique pour un travail à une main



DONNÉES TECHNIQUES

Vitesse de coupe :	2,6 m/min
Capacité de coupe :	Acier 1,2 mm
	Aluminium 1,6 mm
Largeur de coupe :	4,5 mm
Diamètre mini. du tuyau :	3/8" - 10 mm
Poids :	1,15 kg

515.3050

117,00 € H.T.



Une lubrification régulière des outils pneumatiques est nécessaire pour les maintenir dans un état optimal et garantir leur efficacité et durabilité !



Pompe à graisse avec tuyau flexible

- Pour cartouches ou pour de la graisse en vrac
- Capacité : 400g



980.1010

32,60 € H.T.

Ponceuse à bande

- Tête inclinable à 360°
- Pour les endroits difficiles d'accès



DONNÉES TECHNIQUES

Vitesse de rotation à vide :	18000 Tr/min
Vitesse de la bande :	1188 m/min
Diamètre mini. du tuyau :	3/8" - 10 mm
Poids :	0,80 kg

515.3549

209,90 € H.T.

Bandes à poncer

- L. 330 mm

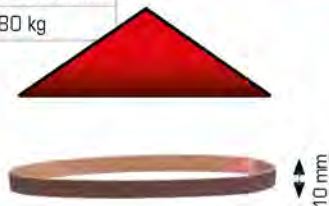

Référence	Grains	Nb pièces	Poids (g)	Prix € H.T.
515.3551	80	10	60	21,10
515.3552	100	10	80	21,10
515.3553	120	10	10	22,30

Pompe à graisse pneumatique

- Débit de graisse : une dose par pression
- Pour cartouches ou pour de la graisse en vrac



DONNÉES TECHNIQUES

Pression de sortie :	250 bar
Débit maximal :	288 cm³/min
Contenance :	400 g
Poids :	1,50 kg

515.3900

63,50 € H.T.

Retrouvez sur notre site tous les ACCESSOIRES pour outils pneumatiques



Décapeur thermique digital

5 pcs.

- Réglage continu de la température de 50 à 300°C puis de 300 à 650°C
- Boutons de réglage de 10°C en 10°C
- Fonction 'Mode' comprenant 4 températures pré-enregistrées (en position 2 uniquement)

Utilisation : décapage de peinture, retrait ou pose d'autocollants, retrait d'écrous grippés, rétrécissement de gaines thermorétractables, travaux de soudage, séchage ou réchauffement de surfaces, etc.

2000 W



ÉCRAN DIGITAL pour un réglage précis de la température

4 buses incluses

DONNÉES TECHNIQUES

Puissance :	2000 Watt
Courant de charge :	8 A
Alimentation :	220V-240V (50 Hz)
Température de chauffe :	50-650°C
Débit d'air :	280 (50%) - 600 (100%) L/min

PRIX MAINTENU

DEEE 0.43 € H.T.
montant total 50.43 € H.T.
960.1180F

99,00 € H.T.

Décapeur thermique

- Réglable sur 2 positions
- Réglage de la température par molette
- 6 plages de 50° à 650°C
- Livré avec 4 buses

Utilisation : retrait de peintures et laques, décollage d'autocollants



PRIX EN BAISSÉ

DONNÉES TECHNIQUES

Puissance :	2000 Watt
Courant de charge :	8 A
Alimentation :	220V-240V (50 Hz)
Température de chauffe :	50-650°C
Débit d'air :	300 (50%) - 500 (100%) L/min

DEEE 0.45 € H.T.
montant total 50.45 € H.T.
960.1190

69,00 € H.T.

Coffret pistolet à chaleur par induction

- Réchauffe des pièces jusqu'à 500°C



1100 W



DONNÉES TECHNIQUES



6 pcs.

Ø 56 mm - 120 mm
500.8487

Ø 50 mm - 160 mm
500.8484

Ø 30 mm - 160 mm
500.8482

Ø 40 mm - 170 mm
500.8483

Bobine semi-rigide
L. 750 mm - 500.8486

PRIX MAINTENU

DEEE 0.27 € H.T.
montant total 50.27 € H.T.
500.8605

559,90 € H.T.

Bobine d'induction extra-souple



L. 1 m

PRIX MAINTENU

500.8488F

16,90 € H.T.

GAMMES **ERGOTORQUE^{plus}** DE KS Tools

PRECISION



GRADUATIONS MICROMÉTRIQUES AVEC LOUPE

Permet un réglage très précis des valeurs de couple souhaitées



VERROUILLAGE

Empêche tout dérèglement involontaire de la clé pendant l'utilisation

CLIQUET ROBUSTE

Mécanisme à cliquet robuste pour les couples de serrage gauche et droite

PRÉCISION DE +/- 3 % PRÉCISION DE +/- 6 % POUR 516.1402

Précision garantie jusqu'à 5 000 déclenchements



design
breveté
KS TOOLS

Clés dynamométriques réversibles



Référence	□	Nm	Grad. Nm	lbf-ft	L mm	g	Prix € H.T.
516.1402	1/4"	1-5	0,10	0,8-3,6	220	380	108,00
516.1412	1/4"	5-25	0,10	0,8-18	289	460	108,00
516.1422	3/8"	10-50	0,25	4-37	350	610	108,00
516.1432	1/2"	20-100	0,5	8-75	412	910	121,00
516.1442	1/2"	40 - 200	1,0	15-150	500	1300	121,00
516.1472	1/2"	60-320	1,0	45-236	585	1450	135,00
516.1482	1/2"	80-420	1,0	60-310	678	2100	149,00
516.1490	3/4"	110-550	1,0	75-405	960	3800	614,00
516.1493	3/4"	150-750	10,0	150-550	1250	7300	656,00
516.1495	1"	200-1000	20,0	220-730	1500	5800	749,00



Cliquet 30 dents

Clés dynamométriques avec inverseur



**TÊTE À CLIQUET
REVERSIBLE**

Référence	□	Nm	Grad. Nm	lbf-ft	L mm	g	Prix € H.T.
516.1512	1/4"	5 - 25	0,10	0,8 - 18	289	380	121,00
516.1522	3/8"	10 - 50	0,25	4 - 37	350	460	121,00
516.1532	1/2"	20 - 100	0,5	8 - 75	412	610	135,00
516.1542	1/2"	40 - 200	1,0	15 - 150	500	910	135,00
516.1572	1/2"	60 - 320	1,0	45 - 236	585	1300	149,00
516.1582	1/2"	80 - 420	1,0	60 - 310	678	1450	162,00



Cliquet 36 dents

**Coffrets clés dynamométriques
et têtes à emmancher**

1/2" 31 pcs.

1 x		40 - 200 N•m
13 x		13 - 14 - 15 - 16 - 17 - 18 - 19 - 21 22 - 24 - 27 - 30 - 32 mm
16 x		13 - 14 - 15 - 16 - 17 - 18 - 19 - 21 22 - 24 - 27 - 30 - 32 - 34 - 36 - 41 mm
1 x		1/2"



14 x 18 mm

40-200 Nm

516.1730

749,00 € H.T.

**Coffret clé dynamométrique
et têtes à emmancher**

3/8" 29 pcs.

1 x		10 - 50 N•m
11 x		7 - 8 - 9 - 10 - 11 - 12 - 13 - 14 - 15 - 16 - 17 mm
10 x		7 - 8 - 10 - 11 - 12 - 13 - 14 - 15 - 16 - 17 mm
6 x		10 - 11 - 12 - 13 - 14 - 17 mm
1 x		3/8"



9 x 12 mm

10-50 Nm

516.1720

789,00 € H.T.

**Petit module d'extracteur
de roulement à billes**

16 pcs.

- Adapté pour roulements ISO : 6004-6010, 6201-6206, 6300-6304
- Idéal pour roulements SKF-, FAG-, Timken-, NTN, etc.

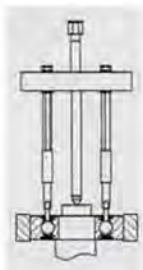

1 x		
1 x		
1 x		
3 x		5,5 - 6 - 8 mm
1 x		
1 x		
1 x		
4 x		
2 x		

S'UTILISE AVEC UNE CLÉ
DYNAMOMÉTRIQUE

700.1500

93,90 € H.T.

**Grand module d'extracteur
de roulement à billes**

21 pcs.

- Adapté pour roulements ISO : 6207-6211, 6205-6208, 6303-6305
- Idéal pour roulements SKF-, FAG-, Timken-, NTN, etc.



1 x		
1 x		
1 x		
3 x		11 - 12,5 - 15 mm
1 x		
1 x		
1 x		
4 x		
2 x		

S'UTILISE AVEC UNE CLÉ
DYNAMOMÉTRIQUE

700.1600

203,00 € H.T.

Coffret d'extracteurs hydrauliques universels à 2 et 3 griffes

- Griffes auto-serrantes pour réduire le risque de glissement.
- 8 combinaisons d'extraction possibles
- Piston hydraulique 10 t
- Capacité selon combinaisons d'extraction :
 - 2 griffes avec griffes 120 mm = 50-120 mm
 - 2 griffes avec griffes 170 mm = 80-150 mm
 - 2 griffes avec griffes 220 mm = 120-220 mm
 - 3 griffes avec griffes 120 mm = 60-150 mm
 - 3 griffes avec griffes 170 mm = 70-210 mm
 - 3 griffes avec griffes 220 mm = 120-240 mm
- Décolleur de roulements = 22-105 mm



22
pcs.

700.1200

365,00 € H.T.

Coffret d'extracteurs universels 2 et 3 griffes fines

- Module en mousse taille 1/2"
- Extracteur intérieur ou extérieur par inversement des griffes
- Griffes 100 - 210 - 260 mm
- Griffes fines
- Permet une extraction jusqu'à Ø 120 mm
- Vis de force M14x1,5







12
pcs.

700.1300

416,00 € H.T.

Coffret d'extracteurs pour vis et écrous

- Pour retirer les écrous et les boulons arrachés
- Pour vis et écrous M5 à M16

5 x		Ø 3,2 - 4,8 - 6,4 - 8,0 - 8,7 mm
10 x		Ø 4,0 - 4,8 - 4,8 - 4,8 - 6,0 7,0 - 7,0 - 7,0 - 9,0 - 9,5 mm
5 x		Ø 3,2 - 4,8 - 6,4 - 8,0 - 8,7 mm
5 x		10 - 11 - 13 - 14 - 17 mm



25
pcs.

150.1305

76,80 € H.T.

Coffret de douilles et accessoires

ULTIMATE

1/4" 27 pcs.

- Douilles et accessoires :
1/4" 5,5 - 6 - 7 - 8 - 9 - 10 - 11 - 12 - 13 - 14 mm
- Embouts :
+ PH1 - PH2
- 4,5 - 6,5 - 8 mm
● 3 - 4 - 5 - 6 - 7 mm

ULTRA-COMPACT
14 x 9 x 5 cm



PRIX MAINTENU

922.0626

76,80 € H.T.

Coffret de douilles et embouts **ULTIMATE**
avec cliquet **MODIFIX**

1/4" 52 pcs.

- Douilles et accessoires :
1/4" 5,5 - 6 - 7 - 8 - 9 - 10 - 11 - 12 - 13 - 14 mm
- Embouts de tout type :

Tête pivotante à 180°
et verrouillable
en 15 positions



Possibilité de mettre
la poignée en T pour
augmenter la force
de serrage

PRIX MAINTENU

922.0651

109,00 € H.T.

Coffret de douilles et accessoires

ULTIMATE

1/4" 50 pcs.

- Douilles tournevis +



922.0654

922.0655



922.0650

PRIX MAINTENU

Référence	Profil	Métrique	Nb pièces	Contenu	Prix € H.T.
922.0650	6 pans	✓	50	4 à 14 mm	103,00
922.0654	6 pans	✓	54	4 à 14 mm	109,00
922.0655	12 pans	✓	54	4 à 14 mm	109,00

Coffrets de douilles et accessoires

ULTIMATE

1/4" 44 pcs.

- Embouts +



FORMAT XS
ULTRA-COMPACT

PRIX MAINTENU

Référence	Profil	Métrique	Pouces	Contenu	Prix € H.T.
922.0644	6 pans	✓		5,5 à 14 mm	99,00
922.0647	6 pans		✓	1/4" à 9/16"	109,00

GAMME ÉCOLE - PRIX MAINTENUS

Coffret de douilles et accessoires

1/4" 3/8" 1/2" 179 pcs.

- 1/4" Douilles 6 pans 4 à 14 mm
- 1/4" Douilles longues 6 pans 4 à 10 mm
- 1/4" Douilles TORX® E4 à E8
- 1/4" Douilles tournevis :
 - ⊖ 4 à 7 mm
 - ⊕ 3 à 6 mm
 - ⊕ PH0 à PH2
 - ⊕ PZ0 à PZ2
 - ⊕ T8 à T30
 - ⊕ T8 à T30
- 3/8" Douilles 6 pans 10 à 19 mm
- 3/8" Douilles longues 6 pans 10 à 15 mm
- 3/8" Douilles TORX® E10 à E18
- 1/2" Douilles 6 pans 10 à 32 mm
- 1/2" Douilles longues 6 pans 16 à 22 mm
- 1/2" Douille TORX® E20 à E24
- 1/4" 3/8" 1/2" Cliquets réversibles 72 dents
- Embouts de vissage 1/4"
- Embouts de vissage 3/8"
- Clés mâles ⊕ 1,3 à 5 mm



917.0779

129,00 € H.T.

Coffret d'outillage généraliste

1/4" 1/2" 103 pcs.

- 1/4" Douilles 4 à 13 mm
- 1/2" Douilles 14 à 19 mm
- Clés mixtes 8 à 19 mm
- Martellerie, pinces, cutter, mètre à ruban
- Embouts de vissage ⊕ ⊖ ⊕ ⊖ ⊕ ⊖
- Tournevis ERGOTORQUE ⊖ ⊕
- ⊕ Jeu de clés mâles, 9 pcs
- 1/4" 1/2" Cliquets 45 dents



911.0703

169,00 € H.T.

Coffret de douilles et accessoires

1/4" 1/2" 94 pcs.

- 1/4" Douilles 6 pans 4 à 14 mm
- 1/4" Douilles longues 6 pans 6 à 13 mm
- 1/4" Douilles tournevis ⊕ ⊖ ⊕ ⊖ ⊕ ⊖
- 1/2" Douilles 6 pans 10 à 32 mm
- 1/2" Douilles longues 6 pans 14 à 19 mm
- 1/2" Douilles bougies 16 à 21 mm
- Jeu de clés mâles ⊕ 4 pcs
- Embouts de vissage ⊕ ⊖ ⊕ ⊖ ⊕ ⊖
- 1/4" 1/2" Cliquets réversibles 45 dents



911.0694

109,00 € H.T.

OFFRE LOT !

Lot d'un sac à dos à trolley + un coffret de douilles

ROLLBAG

1/4" 46 pcs.

- Douilles 6 pans 4 à 14 mm
- Douilles tournevis ⊕ ⊖ ⊕ ⊖ ⊕ ⊖
- Jeu de clés mâles ⊕ 4 pcs
- Cliquet réversible 45 dents



+



850.0334-A1

137,00 € H.T.

Coffre à outils équipé **ULTIMATE**

- 3 tiroirs et 1 compartiment supérieur
- 1/4" 1/2" Cliquets réversibles 72 dents
- Douilles et accessoires :
 - 1/4" 4 - 14 mm
 - 1/2" 13 - 32 mm
- 7 à 21 mm
- Pincés ULTIMATE à ouverture automatique
- Pincés étaux
- Clés mâles :
 - 2 à 10 mm
 - T10 à T50
- Tournevis ULTIMATE :
 - 4 - 5,5 - 6,5 - 8 mm
 - PH1 - PH2
- Embouts de vissage



1/4" 1/2"

114 pcs.

PRIX MAINTENU

éco-part. 0,64 € H.T.
montant total 449,84 € H.T.

922.0100

449,00 € H.T.

Coffret de maintenance

- 1/4" Douilles 4 - 4,5 - 5 - 5,5 - 6 - 7 - 8 - 9 - 10 - 11 - 12 - 13 - 14 mm
- 1/2" Douilles 10 - 13 - 14 - 16 - 17 - 18 - 19 - 20 - 22 - 24 - 27 - 30 - 32 mm
- Cliquets, cardans, rallonges, embouts, tournevis, pincés, clés mâles, niveau, mètre, calibre à coulisse, cutter, scie, clés, couteau, aimant télescopique, marteau, lime, outils de frappe, lampe de poche
- Coffret en aluminium résistant aux chocs

Maintien des outils dans leur emplacement (élastiques, velcros)

Verrouillable = un maximum de sécurité



1/4" 1/2"

131 pcs.



Horloge murale

+ OFFERTE

10022



PRIX MAINTENU

922.0731

299,00 € H.T.

Coffret de douilles et accessoires

1/4" 1/2" 151 pcs.

ULTIMATE

- 1/4" 4 - 14 mm E4 - E8
- 1/2" 10 - 34 mm E10 - E24
- 6 - 19 mm
- Embouts de vissage
- Cliquets réversibles 72 dents

PRIX MAINTENU



922.0751

269,00 € H.T.

Coffret de douilles et accessoires

1/4" 1/2" 101 pcs.

ULTIMATE

- 1/4" 4 - 13 mm
- 1/2" 14 - 34 mm
- 6 - 19 mm
- 1/4" 1/2" Cliquets réversibles 72 dents

PRIX MAINTENU



922.0701

249,00 € H.T.

Coffret de douilles et accessoires

1/4" 1/2" 83 pcs.

ULTIMATE

- 1/4" 4 - 14 mm
- 1/2" 14 - 34 mm
- 1/4" Douilles tournevis
- 8 - 19 mm
- 1/4" 1/2" Cliquets réversibles 72 dents



OFFERTE

10022



922.0683

249,00 € H.T.

PRIX MAINTENU

Lot de coffrets de douilles traversantes

1/4" 3/8" 1/2" 31 pcs.

- 5 - 14 mm
- Embouts de vissage
- Cliquet débouché 11 mm + 1/4"

31 pcs.

- Multi-empreintes
- 10 - 24 mm
- Cliquet débouché articulé 19 mm + 3/8" + 1/2"

17 pcs.



Coffrets seuls

Référence		Prix € H.T.
918.3050	1/4"	55,50
922.4040	3/8" 1/2"	123,00

PRIX MAINTENU



922.0648

126,00 € H.T.

Coffret de douilles et accessoires

ULTIMATE

1/2" 24 pcs.



PRIX
MAINTENU

Référence	Profil	Métrique	Pouces	Contenu	Prix € H.T.
922.0623	6 pans	✓		8 à 34 mm	115,00

Coffrets de douilles et accessoires

ULTIMATE

1/2" 39 pcs.

- Cliquet 72 dents extra-plat



PRIX
MAINTENU

Référence	Profil	Métrique	Pouces	Contenu	Prix € H.T.
922.0639	6 pans	✓		8 à 34 mm	139,90
922.0640	12 pans	✓		8 à 34 mm	139,90

Coffret de douilles et accessoires

3/4" 21 pcs.



Référence	Profil	Métrique	Pouces	Contenu	Prix € H.T.
911.0721	6 pans	✓		19 à 50 mm	205,00

Jeu de clés à tuyauter à tête pivotante

3/8" 7 pcs.

- 12 pans ouvert
- Livré sur rail support

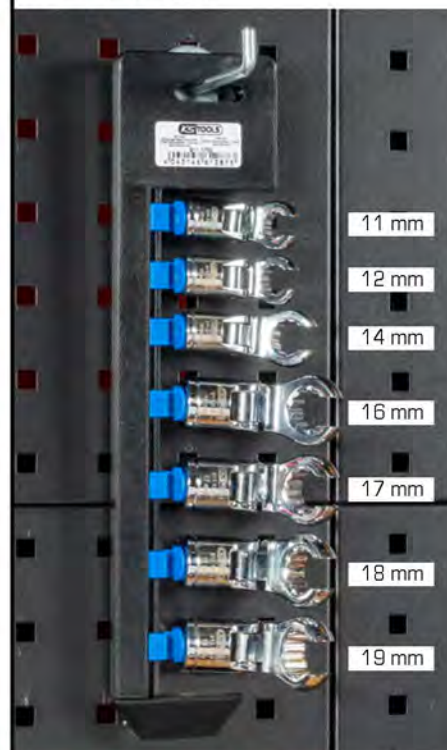

911.1750

165,00 € H.T.

DISPONIBLE À PARTIR D'AVRIL 2025.

JEUX DE TOURNEVIS

Empreinte facilement
identifiable grâce à
un code couleur



Fente



TORX®



PHILLIPS®



TORX® percé



POZIDRIV®



6 pans

ULTIMATE

- Transmission optimale du couple de serrage

**PRISE EN MAIN
ERGONOMIQUE**



Référence	Nb pièces	Composition	Prix € H.T.
922.6020	6	3,5 - 4,0 - 5,5 - 6,5 mm PH1 - PH2	25,60
922.6040	6	3,5 - 4,0 - 5,5 - 6,5 mm PZ1 - PZ2	25,90
922.6060	6	T10 - T15 - T20 - T25 - T30 - T40	35,70
922.6070	6	T10 - T15 - T20 - T25 - T30 - T40	39,00
922.6080	12	PH1 - PH2 - PH2 court PZ1 - PZ2 - PZ2 court 3,5 - 4,0 - 5,5 - 6,5 - 8 - 10 mm	62,00

ULTIMATE MAX

- Insert métallique pour une meilleure protection de la zone de frappe
- Écrou 6 pans pour assistance au desserrage avec clé à fourche
- Lame hexagonale



**LAME TRAVERSANTE POUR UNE
TRANSMISSION OPTIMALE DU CHOC**



Référence	Nb pièces	Composition	Prix € H.T.
922.6110	6	5,5 - 6,5 - 8 mm PH1 - PH2 - PH3	48,10
922.6120	6	5,5 - 6,5 - 8 mm PZ1 - PZ2 - PZ3	48,10
922.6130	8	5,5 - 6,5 - 8 - 10 mm PH1 - PH2 PZ1 - PZ2	62,00

ULTIMATE GRIP

- Lame noire phosphatée pour une protection ultime contre l'oxydation



**ACCROCHE INCOMPARABLE
MÊME DANS LES EMPREINTES
DE VIS ABÎMÉES**



Référence	Nb pièces	Composition	Prix € H.T.
922.6440	8	3,5 - 5,5 - 6,5 - 8 mm PZ0 - PZ1 - PZ2 - PZ3	47,00
922.6420	8	3,5 - 5,5 - 6,5 - 8 mm PH0 - PH1 - PH2 - PH3	47,00

**INNOVATION :
TRAITEMENT DE LA POINTE
À LA POUSSIÈRE DE DIAMANT !**

Coffret de tournevis à frapper avec embouts

- PZ2 - PZ3
- PH2 - PH3 - PH4
- 5 - 6 - 8 - 10 mm
- T25 - T30 - T40 - T45 - T50
- XZN - M8 - M10



1/2" 5/16" 18 pcs.

515.2000

61,60 € H.T.

Tournevis à cliquet à poignée révoluer

- Cliquet précis 72 dents
- Poignée double fonction (standard et revolver)
- Aimanté
- Chargeur d'embouts intégré

- PH1 - PH2
- PZ1 - PZ2
- 5,5 - 6,5 mm



260 mm

159.2051

23,30 € H.T.

Jeu de 3 adaptateurs porte-douilles

- Entraînement 6 pans 1/4" selon DIN 3126 / ISO 1173 - C 6,3
- Carré d'entraînement avec bille de maintien selon DIN 3120 / ISO 1174-1
- Pour visseuse et perceuse



1/4" 3 pcs.

514.1105

6,80 € H.T.

Tournevis porte-embouts Tom pousse ULTIMATE

- Entraînement 6 pans



66 mm

922.1197

6,50 € H.T.

Tournevis tom pousse à cliquet GEAR plus

- Cliquet précis 72 dents
- Aimanté
- Manche bi-matière



68 mm

95 mm

159.2061

18,70 € H.T.

ENGAGÉ POUR L'AVENIR

Certification

ecovadis Sustainability Rating

Bien-être
Responsabilité
RSE
Environnement

www.kstools.fr

**EMPREINTES DE VIS
ET ÉCROUS ABIMÉES**

LES SOLUTIONS



Jeu de bagues d'extraction pour écrous abimés

- 8 à 19 mm
- Utilisation avec clé à oeil ou douille



913.1415

26,00 € H.T.

Jeu de clés mâles pour vis abimées

9 pcs.

- 6 pans
- 1,5 - 2 - 2,5 - 3 - 4 - 5 - 6 - 8 - 10 mm
- Idéal pour vis difficilement accessibles



**FORME
BREVETÉE**



**POUR UNE ACCROCHE
MÊME SUR VIS 6
PANS ABIMÉES**



VIDÉO



151.2800

33,20 € H.T.

Coffret de douilles et embouts de vissage à code couleur TORXION^{power}

33 pcs.

- PH1 - PH2 - PH3
- PZ1 - PZ2 - PZ3
- 4 - 6 mm
- 3 - 4 - 5 - 6 mm
- T10 - T15 - T20 - T25 - T27 - T30 - T40
- Douilles et accessoires :
VA* 5 - 14 mm



**CLIQUET
MULTIPOSITION**

918.3005

64,70 € H.T.

Coffret d'embouts d'extraction pour vis TORX® et 6 pans

34 pcs.

- T10 - T15 - T20 - T25 - T27
T30 - T40 - T50 - T55
- 1,5 - 2 - 2,5 - 3 - 4 - 5 - 6 - 8 - 10 mm
- 1,5 - 2 - 2,5 - 3 - 4 - 5 - 6 mm
- T10 - T15 - T20 - T25 - T27 - T30 - T40

**AUCUNE VIS
NE LUI RÉSISTE**



150.7060

51,80 € H.T.

JEUX D'EMBOUS DE VISSAGE ^{1/4"}

TORSION *power*

- Embouts à code couleur fraisés avec précision dans de l'acier S2
- Surface chromée

30% DE RÉSISTANCE À LA TORSION SUPPLÉMENTAIRE

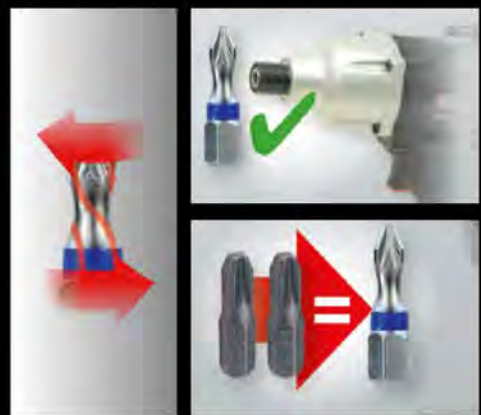

- PH1 - 2 x PH2 - 1 x PH3
- PZ1 - 2 x PZ2 - 1 x PZ3
- 3 - 4 - 5 - 6 mm
- 3 - 4 - 5 - 6 mm
- T10 - T15 - T20 - T25 - T27 - T30 - T40
- T10 - T15 - T20 - T25 - T27 - T30 - T40



32 pcs.

918.3010

41,00 € H.T.

- PZ1 - PZ2
- PH1 - PH2
- 4 - 6 mm
- 3 - 4 - 5 mm
- T10 - T15 - T20 - T25 - T30



15 pcs.

918.3000

10,20 € H.T.

- PH1 - PH2 - PH3
- PZ1 - PZ2 - PZ3
- 4 - 6 mm
- 4 - 5 - 6 mm
- T10 - T15 - T20 - T25 - T30 - T40
- T15 - T20 - T25 - T27 - T30 - T40



71 pcs.

918.3070

51,30 € H.T.

- PH1 - PH2 - PH3
- PZ1 - PZ2 - PZ3
- 4 - 5 - 6 - 7 mm
- 3 - 4 - 5 - 6 mm
- T10 - T15 - T20 - T25 - T27 - T30 - T40
- T10 - T15 - T20 - T25 - T27 - T30 - T40



32 pcs.

918.3030

22,50 € H.T.

- PH1 - PH2 - PH3
- PZ1 - PZ2 - PZ3
- 4 - 6 mm
- 1,5 - 2 - 2,5 - 3 - 4 - 5 - 6 - 7 - 8 mm
- T6 - T7 - T8 - T9 - T10 - T15 - T20 - T25 - T27 - T30 - T40



31 pcs.

918.3015

50,40 € H.T.

JEUX D'EMBOUS DE VISSAGE 1/4" CLASSIC

- PH1 - PH2 - PH3
- 2 x PZ1 - 2 x PZ2 - 2 x PZ3
- 5,5 - 6,5 - 8 mm
- 4 - 5 - 6 mm
- 2 x T10 - 3 x T15 - 2 x T20
- 3 x T25 - 3 x T30 - 2 x T40



32
pcs.

911.2060

10,20 € H.T.



Embois de sécurité



100
pcs.

911.2026

20,50 € H.T.

Jeu d'embouts de sécurité



122
pcs.

911.2085

23,50 € H.T.

Porte-embouts magnétique 2 en 1 à verrouillage



85 mm



PORTE-EMBOUS ET ADAPTATEUR CARRÉ 1/4" POUR DOUILLES

514.1126

8,40 € H.T.

Jeu de porte-embouts longs

- Entraînement 6 pans
- Bagues de verrouillage extra-fines
- Pour les endroits difficiles d'accès



Tube de maintien pivotant

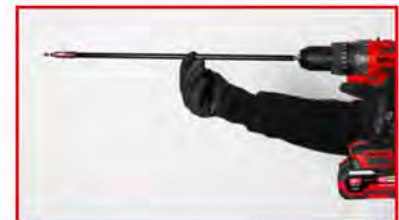

1/4" 3
pcs.

514.1160

61,50 € H.T.

KS Tools FRANCE



L'OUTILLAGE À MAIN
PROFESSIONNEL
EN UN CLIC !

www.kstools.fr

CLÉS MIXTES GEAR *plus*

UNE GAMME ADAPTÉE AUX USAGES INTENSIFS

Référence		Nb pièces	Taille		Prix € H.T.
503.4255		5	8-10-13-17-19mm	670	60,70
503.4250		10	8-10-11-12-13-14-16-17-18-19mm	1244	122,00

RÉVERSIBLE

Référence		Nb pièces	Taille		Prix € H.T.
503.4661		5	8-10-13-17-19mm	650	70,90
503.4620		10	8-10-11-12-13-14-16-17-18-19mm	1340	163,00

TÊTE INCLINABLE À VERROUILLAGE

Référence		Nb pièces	Taille		Prix € H.T.
503.4805		5	8-10-13-17-19mm	640	91,50
503.4850		10	8-10-11-12-13-14-16-17-18-19mm	1210	194,00

CLIQUET DANS L'ŒIL ET LA FOURCHE

Référence		Nb pièces	Taille		Prix € H.T.
503.5905		5	8-10-13-17-19mm	661	81,00
503.5950		10	8-10-11-12-13-14-16-17-18-19mm	1215	184,00

LIVRÉES EN SUPPORT

- Support COMPACT idéal pour le transport !
- Clés rangées par ordre croissant



GAIN DE TEMPS

Évite de désengager la clé du boulon



ACCESSIBILITÉ

Angle de fourche de 15°

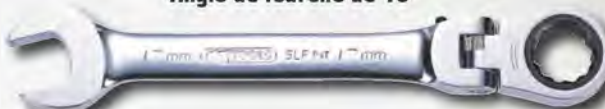

MANIABILITÉ

Pour une reprise facile quand l'encombrement ne permet pas d'engager le côté œil à cliquet

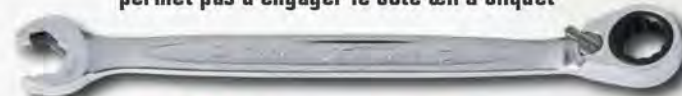

VIDÉO



Clés mixtes *ULTIMATE*

- Angle de fourche 15°
- Oeil incliné à 15°
- Chrome Vanadium
- Finition satinée



- Outillage haut de gamme
- Ultra-résistant, astucieux
- Utilisation intensive

Sur support

Référence	Nb pièces	Taille	g	Prix € H.T.
922.0040	5	8 - 10 - 13 - 17 - 19 mm	470	31,90
922.0050	10	8 - 10 - 11 - 12 - 13 - 14 - 16 - 17 - 18 - 19 mm	960	67,00



En trousse

Référence	Nb pièces	Taille	g	Prix € H.T.
922.0048	21	6 - 7 - 8 - 9 - 10 - 11 - 12 - 13 - 14 - 15 - 16 - 17 - 18 - 19 - 21 - 22 - 23 - 24 - 26 - 27 - 28 mm	2910	144,00
922.0075	25	6 - 7 - 8 - 9 - 10 - 11 - 12 - 13 - 14 - 15 - 16 - 17 - 18 - 19 - 21 - 22 - 23 - 24 - 26 - 27 - 28 - 29 - 30 - 32 - 34 mm	4890	198,00



**RENTRE DANS
UNE CAISSE
À OUTILS
UNE FOIS
PLIÉE !**

En boîte

Référence	Nb pièces	Taille	g	Prix € H.T.
922.0073	9	1/4" - 5/16" - 3/8" - 7/16" - 1/2" - 9/16" - 5/8" - 11/16" - 1/4" - 3/4"	700	67,30
922.0047	18	6 - 7 - 8 - 9 - 10 - 11 - 12 - 13 - 14 - 15 - 16 - 17 - 18 - 19 - 21 - 22 - 23 - 24 mm	1870	99,90
922.0049	25	7 - 8 - 9 - 10 - 11 - 12 - 13 - 14 - 15 - 16 - 17 - 18 - 19 - 21 - 22 - 23 - 26 - 27 - 28 - 29 - 30 - 32 - 36 - 41 mm	6330	259,00



Clé multi-fonctions auto-serrante

- 8-17 mm / 14-32 mm
- Bonne accroche grâce aux mâchoires dentées
- S'adapte à tous types d'écrous



**ARTICULATION
AUTO-SERRANTE**



114.0055

41,00 € H.T.

Jeux de clés à pipe débouchées

- 6 pans
- Tête coudée à 90°
- Finition satinée
- Chrome Vanadium



Référence	Nb pièces	Taille	g	Prix € H.T.
517.0452	8	8 - 10 - 11 - 13 - 17 - 19 - 22 - 24 mm	2600	89,90
517.0440	10	8 - 10 - 11 - 12 - 13 - 14 - 16 - 17 - 18 - 19 mm	2390	89,90
517.0442	12	7 - 8 - 10 - 11 - 12 - 13 - 16 - 17 - 18 - 19 - 22 - 24 mm	3720	118,00

Clés à molette

- Angle de fourche 15°
- Graduation millimétrique



Référence	Taille de la clé (mm)	A mm	B mm	C mm	H1 mm	H2 mm	L mm	g	Prix € H.T.
577.0100	13	6,4	31,0	10,9	9,5	8,9	100	50	11,80
577.0150	18	7,1	46,0	15,2	11,6	10,7	150	130	13,40
577.0200	23	8,7	57,4	20,6	14,6	11,9	200	250	14,10
577.0250	28	11,1	69,8	24,9	16,9	14,5	250	450	18,10
577.0300	34	13,5	82,3	29,0	20,5	15,2	300	690	26,80
577.0375	43	15,9	104,3	37,1	25,4	17,5	375	1240	51,00
577.0450	53	18,2	120,0	45,2	30,9	19,1	450	2100	76,40
577.0600	65	15,4	140,2	65,9	60,9	13,8	600	2800	114,00
577.0650	91	20,0	170,0	70,0	30,0	20,0	750	5800	242,00

Jeu de 3 clés à molette, 10" - 12" - 15"

- Angle de fourche 15°
- Graduation millimétrique

3 pcs.

PRIX EN BAISSÉ



577.0399

89,90 € H.T.

Jeu de 3 clés à molette à manche bi-matière

- Angle de fourche 15°



3 pcs.

577.0199

73,40 € H.T.

Clé à molette à manche bi-matière, ouverture large

- Angle de fourche 15°

FORMAT MINI



OUVERTURE MAX 36 mm



577.0202

30,70 € H.T.

Jeu de 2 clés à molette

- Angle de fourche 15°



2 pcs.

PRIX EN BAISSÉ

577.0299

41,90 € H.T.

Clé à molette télescopique 36 mm

- Longueur réglable par bague sur 5 positions



577.0260

27,20 € H.T.

**Monture de clés mâles
6 pans sphérique**

8
pcs.



Référence	Composition	Prix € H.T.
158.3520	2,5 - 3 - 4 - 5 - 6 - 7 - 8 - 10	14, ²⁰

Monture de clés mâles TORX® percé

8
pcs.



Référence	Tête sphérique	Composition	Prix € H.T.
158.3530	X	T88 - TB10 - TB15 - TB20 - TB27 - TB25 - TB30 - TB40	12, ¹⁰

Jeu de clés mâles courtes

9
pcs.



SUPPORT SIMPLE

Référence	Composition	Prix € H.T.
151.3211	1,5 - 2 - 2,5 - 3 - 4 - 5 - 6 - 8 - 10 mm	5, ⁹⁰

Jeux de clés mâles longues



Référence	Tête sphérique	Composition	Prix € H.T.
151.5000	✓	1,5 - 2 - 2,5 - 3 - 4 - 5 - 6 - 7 - 8 - 10 mm	16, ⁶⁰
151.4880	X	T8 - T10 - T15 - T20 - T25 - T27 - T30 - T40 - T45 - T50	16, ⁶⁰
151.4820	X	T88 - TB10 - TB15 - TB20 - TB25 - TB27 - TB30 - TB40 - TB45 - TB50	22, ⁰⁰

Présentoirs de clés mâles à poignées en T

• Chrome Vanadium



**COULISSANT
(3 POSITIONS D'ARRÊT)**



Référence	Nb pièces	Composition	Prix € H.T.
158.5111	8	2 - 2,5 - 3 - 4 - 5 - 6 - 8 - 10 mm	74, ⁹⁰
158.5211	9	T10 - T15 - T20 - T25 - T27 - T30 - T40 - T45 - T50	82, ⁰⁰

Chez KS Tools
L'OUTILLAGE À MAIN
est **GARANTI** sans limite de temps*

Pour + d'infos

LES PRODUITS SONT GARANTIS À VIE*

*Hors EPI, consommables, outils techniques et énergisés, outils de levage, servantes et mobiliers. Se référer à nos Conditions Générales de Vente en vigueur.

Pinces multiprises à verrouillage

- Réglage précis par bouton sur crémaillère
- Protection anti pincement
- Mâchoires à double denture
- Poignées gainées

Jeu de pinces

10" + 12" + 16"

115.8531

85,80 € H.T.



Unité

Référence	Ø pouces	L mm	⊖	Prix € H.T.
115.2011	7"	175	160	12,00
115.2010	10"	240	360	13,00
115.2012	12"	300	560	17,40
115.2016	16"	415	1130	41,40

Pince multiprises à poignée bi-matière



250 mm

115.2003

21,20 € H.T.

Pince multiprises, 0-36 mm

- Mors dentés
- Crémaillère à 7 positions



240 mm

115.2001

14,30 € H.T.

Pince multiprises, 0-45 mm

- Mors dentés
- Crémaillère à 5 positions



250 mm

115.7000

13,20 € H.T.

Jeu de pinces ERGOTORQUE

- Dureté HRC 58 ± 3
- Poignées bi-matières
- Chrome Vanadium



L.160 mm

L.180 mm

L.200 mm

L.240 mm

4 pcs.

115.1004

64,20 € H.T.

Pinces coupantes ERGOTORQUE

- Poignée bi-matière



Référence	L mm	Prix € H.T.
115.1011	130,0	15,80
115.1012	160,0	16,00
115.1013	180,0	17,20

Pinces universelles ERGOTORQUE

- Dureté HRC 58 ± 3
- Mâchoires dentées avec partie coupante
- Poignées bi-matières



Référence	L mm	Prix € H.T.
115.1020	165,0	14,80
115.1021	180,0	15,10
115.1022	200,0	17,70

Pinces coupantes diagonales ULTIMATE

- HRC 61 ± 3
- Poignées bi-matières



Référence	L mm	Prix € H.T.
922.8011	130,0	19,80
922.8012	165,0	21,50
922.8013	180,0	22,80

OUVERTURE
AUTOMATIQUE

Pince à bec demi-rond
ERGOTORQUE

- Dureté HRC 58 ± 3
- Mâchoires dentées avec partie coupante
- Poignées bi-matières



Référence	L mm	Prix € H.T.
115.1023	165,0	16,00
115.1024	200,0	17,30

Pince à bec demi-rond coudé
ERGOTORQUE

- Dureté HRC 58 ± 3
- Mâchoires dentées avec partie coupante
- Bec coudé à 45°
- Poignées bi-matières



Référence	L mm	Prix € H.T.
115.1018	165,0	17,30
115.1019	210,0	18,60

Jeu de pinces à Circlips® intérieurs et extérieurs

- 2 pinces droites et 2 pinces coudées à 90°

4 pcs.



550.2375

65,20 € H.T.

Pinces à Circlips® extérieurs - coudées

- Têtes coudées à 90°
- Poignées gainées de plastique



Référence	L mm	Prix € H.T.
500.1025	130,0	15,40
500.1026	160,0	17,20
500.1027	230,0	25,20

Pinces à Circlips® intérieurs - droites

- Poignées gainées de plastique



Référence	Ø mm	L mm	Prix € H.T.
500.1034	12-25	130,0	16,70
500.1035	19-60	160,0	17,20
500.1036	40-100	230,0	27,00

Pinces à Circlips® extérieurs - droites

- Poignées gainées de plastique



Référence	Ø mm	L mm	Prix € H.T.
500.1028	10-25	130,0	17,60
500.1029	19-60	160,0	17,20
500.1030	40-100	230,0	27,00

Assortiments de Circlips®

Référence			Nb pièces	Ø mm	Prix € H.T.
970.0310	A	extérieur, intérieur	225	6 - 32 / 11 - 20	16,40
970.0100	B	extérieur	300	3 - 32	12,10
970.0090	C	intérieur	180	3 - 32	10,80
970.0110	D	type E	300	1,5 - 22	13,60



Coffret de pince à riveter à 2 bras et écrous aveugles

17
pcs.



M4 / M5 / M6 / M8 / M10

2,4 / 3,2 / 4,0 / 4,8 / 6,4 mm



150.9630

178,00 € H.T.

Assortiment d'inserts tarudés acier

150
pcs.

- 25 x M3 x 9 mm
- 25 x M4 x 11 mm
- 25 x M5 x 13 mm
- 25 x M6 x 15 mm
- 25 x M8 x 18 mm
- 25 x M10 x 21 mm



970.0610

18,40 € H.T.

Assortiment d'inserts tarudés aluminium

150
pcs.

- 25 x M3 x 9 mm
- 25 x M4 x 11 mm
- 25 x M5 x 13 mm
- 25 x M6 x 15 mm
- 25 x M8 x 18 mm
- 25 x M10 x 21 mm



970.0620

34,50 € H.T.

Assortiment d'inserts tarudés acier et aluminium

300
pcs.

- 25 x M3 x 9 mm
- 25 x M4 x 11 mm
- 25 x M5 x 13 mm
- 25 x M6 x 15 mm
- 25 x M8 x 18 mm
- 25 x M10 x 21 mm



970.0630

53,60 € H.T.

Pince à riveter standard

- Chargeur et clé intégrés dans la poignée

Utilisation : rivets 2,4 - 3,2 - 4,0 - 4,8 mm



270 mm

150.9510

38,30 € H.T.

Assortiment de rivets en acier

400
pcs.

- 100 x 2,4 mm
- 100 x 3,2 mm
- 100 x 4,0 mm
- 100 x 4,8 mm



970.0150

16,80 € H.T.

Pinces étaux à crémaillère

- Ouverture/fermeture facile
- Mâchoires dentées
- Fabriquées en France



FABRIQUÉ EN
FRANCE



Référence		L mm	Capacité mm	g	Prix € H.T.
115.1036	A	220,0	0-55	670	58,80
115.1037	B	250,0	0-85	800	59,90
115.1038	C	250,0	0-85	800	66,90
115.1137	D	270,0	0-130	840	98,90
115.1139	E	270,0	0-100	800	74,60

Pince étau - mâchoire large

- Ouverture/fermeture facile
- Mâchoires dentées

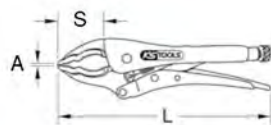

Référence	A mm	S mm	L mm	g	Prix € H.T.
115.1506	0-64	50,0	235,0	600	24,50

Pince étau 10" PRO - bec long

- Capacité : 0-85 mm
- Ressort de rappel sur le levier de déverrouillage



Référence	A mm	S mm	L mm	g	Prix € H.T.
115.1117	0-85	70	250,0	700	41,00



Une entreprise engagée

Chaque jour, KS Tools France œuvre à développer des **PRODUITS ET PROCESSUS PLUS DURABLES**, répondant aux défis environnementaux, sociaux et économiques actuels et future.

- Gestion des déchets
- Recyclage des palettes
- Bien-être au travail
- Prévention des TMS
- Engagement pour la biodiversité



Monture de scie bi-matière

- 1 lame HSS bi-métal 10 dents incluse

FABRIQUÉ EN
FRANCE



907.2112

36,20 € H.T.

- Chargeur de lames de recharge
- 1 lame HSS bi-métal 10 dents incluse

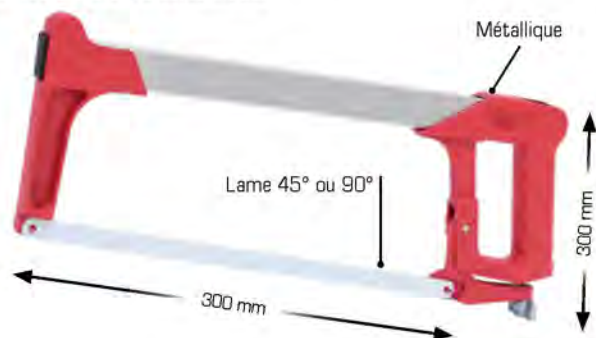

907.2100

21,70 € H.T.

129.6620/12 12 dents / 10 pcs

Lames de scies à main OFFERTES
pour l'achat d'une monture de scie!

Mini scie

- Fonction scie sauteuse
- Livrée avec une lame HSS bi-métal 8 TPI

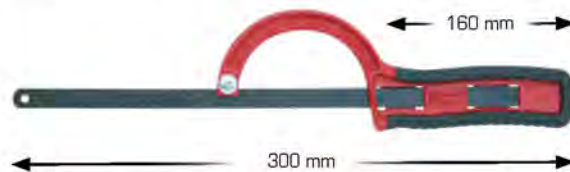

907.2125

10,70 € H.T.

Scie à fil

760 mm

- Idéale pour la découpe de tubes ABS, PVC, CPVC
- Avec bagues métalliques des deux côtés pour une bonne prise en main
- Fil tressé



SCIE AUSSI
LE BOIS

123.0005

6,85 € H.T.

Lames de scie à main, bi-métal

- Flexibles
- Denture alternée

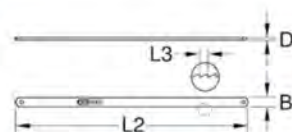

FABRIQUÉ EN
EUROPE

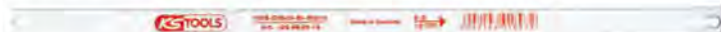

Référence	TPI	D mm	B mm	L2 mm	L3 mm
129.6620/10	10	0,62	12,5	300,0	2,4
129.6620/12	12	0,62	12,5	300,0	3,2
129.6620/8	8	0,62	12,5	300,0	1,8

16,10 € H.T.

Coffrets de scies cloches

- Charnières haute résistance
- HSS bi-métal



Idéal pour les métaux d'une dureté jusqu'à 700 N/mm²,
plâtre bois compressé

Référence	Nb de pièces	Cloches (Ø en mm)	Poids	Prix € H.T.
129.5550	8	22 - 29 - 35 - 44 - 51 - 68	1400	77,00
129.5545	12	19 - 22 - 29 - 35 - 38 - 44 - 51 - 57 - 65 - 67	2350	99,90



Jeu de limes emmanchées

- HRC 63 - 67
- Limes demi-douces
- Longueur 200 mm
- Chrome Vanadium
- Pochette de rangement avec trous d'accroche



5 pcs.

140.3000

34,20 € H.T.

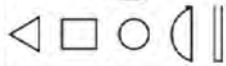

Jeu de 12 limes aiguilles

- 2 x plate / 4 x ronde / 1 x triangulaire / 1 x extra-fine / 1 x carrée / 1 x couteau / 1 x demi-ronde / 1 x ovale
- Longueur 145 mm



12 pcs.

140.3050

9,95 € H.T.

Carte à limes

- Pour nettoyer les surfaces striées et dentures de limes
- Surface de brossage 110 x 38 mm



161.0001

4,60 € H.T.

Coffrets de forets

- Selon DIN 338 Type N
- Pour acier et alliage d'une dureté jusqu'à 900 N/mm².

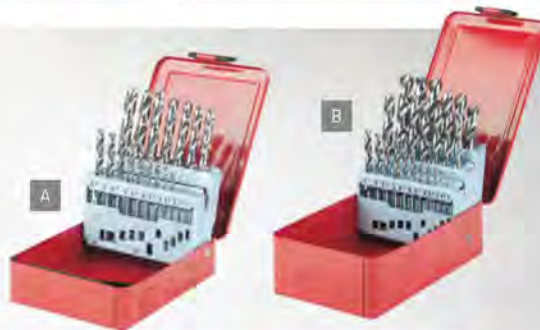

Forets HSS-G meulés

Référence		Nb de pièces	Conditions d'utilisation	Angle de pointe	Matériau	Forets	Prix € H.T.
330.2610	A	19	Pour dureté jusqu'à 900 N/mm²	118°	Acier	1-10 mm	34,80
330.2613	B	25	Pour dureté jusqu'à 900 N/mm²	118°	Acier	1-13 mm	83,70

Coffret de forets HSS laminés

- 1 - 13 mm
- Angle de pointe 118°
- Pour acier et alliage d'une dureté jusqu'à 900 N/mm².



330.1613

23,70 € H.T.

Forets HSS-CO

Référence		Nb de pièces	Conditions d'utilisation	Angle de pointe	Matériau	Forets	Prix € H.T.
330.3610	C	19	Pour dureté jusqu'à 1100 N/mm²	130°	Alliage de Cobalt	1-10 mm	53,80
330.3613	D	25	Pour dureté jusqu'à 1100 N/mm²	130°	Alliage de Cobalt	1-13 mm	89,40



Coffret de forets étagés HSS

- Pour épaisseur jusqu'à 3 mm
- 4-12mm / 4-20mm / 4-30mm



330.2210

108,00 € H.T.

Coffrets de tarauds et filières



Référence	Nb de pièces	Filetage	g	Prix € H.T.
331.0632	32	M3 - M4 - M5 - M6 M8 - M10 - M12	1320	132,00
331.0654	54	M3 - M4 - M5 - M6 - M8 - M10 M12 - M14 - M15 - M18 - M20	8300	379,00

Coffret de tarauds HSS en 3 passes

- Selon DIN 352 et ISO 2/6H
- Ebaucheur, intermédiaire et finisseur
- M3 - M4 - M5 - M6 - M8 - M10 - M12



21 pcs.

PRIX MAINTENU

336.0621

79,00 € H.T.

Les couteaux de poche KS Tools



* Disponible jusqu'à épuisement des stocks.

Référence	L. lame	L. totale	Matière	g	Prix € H.T.
907.2121	73 mm	180 mm	Acier inoxydable	130	44,40

Référence		Lame	L. lame	L. totale	g	Prix € H.T.
907.2116	A	Acier inoxydable 2,8±0,1 mm HRC 52-54	68 mm	165 mm	110	20,40
907.2117	B		86 mm	206 mm	150	21,80
907.2118	C		86 mm	206 mm	140	25,90
907.2119	D		54 mm	172 mm	90	23,10

Jeu de grattoirs à lame inox

- 25 x 1,2 mm / 25 x 2,5 mm
- 32 x 1,2 mm / 32 x 2,5 mm



4
pcs.

907.2210

38,60 € H.T.

Coffret de grattoirs et cutters

- Différentes lames adaptées à tout type de travail
- Changement de lame simple par mandrin



27
pcs.

907.2200

34,40 € H.T.

Grattoir à lame rétractable

- Lame rétractable facilement interchangeable
- Corps bi-matière



EN OPTION

5 Lames
de rechange

911.8127

3,00 € H.T.

907.2242

5,40 € H.T.

Jeu de cisailles à tôles

- Ouverture automatique
- Arrêt de verrouillage
- Poignées bi-matières
- Coupe des tôles en acier jusqu'à 1,2 mm d'épaisseur
- Coupe de l'acier inoxydable jusqu'à 0,7 mm d'épaisseur



3
pcs.

118.0050

62,00 € H.T.

Ciseau droit

- Ouverture automatique
- Arrêt de verrouillage



118.0075

11,60 € H.T.

Ciseau universel

- Lames en acier inoxydable



118.0067

13,80 € H.T.

Cutter professionnel

- Lame trapézoïdale de 0,5 mm
- Trou d'accrochage



FONCTION
COUPE-FIL

907.2145

11,00 € H.T.

Lames trapézoïdales

10
pcs.



907.2206

2,30 € H.T.

Cutter de sécurité

- Fonction coupe-fil
- Corps en aluminium
- Lames trapézoïdales



RETOUR DE LAME
AUTOMATIQUE

907.2142

8,75 € H.T.

Cutters universels à lame sécable

- Corps bi-matière
- Forme ergonomique



design
breveté
KSTOOLS

Référence	Largeur lame	Magasin	Prix € H.T.
907.2120	9 mm	-	2,05
907.2135	18 mm	-	2,80
907.2175	18 mm	6 lames	4,95
907.2180	25 mm	6 lames	5,10

Lames sécables pour cutters universels

- Etui en plastique



Référence	Pour cutter	Qté	Prix € H.T.
907.2168	907.2120	10	1,90
907.2166	907.2135	10	2,20
907.2176	907.2175	6	2,70
907.2159	907.2180	10	3,75

Cutter de sécurité

- Largeur de lame 18 mm
- Longueur 180 mm
- Molette de blocage de lame
- Trou d'accrochage



Référence	Pour cutter	Prix € H.T.
907.2141	907.2166	12,00

Cutter léger à lame sécable

- Largeur de lame 9 mm
- Longueur 130 mm
- Clip d'attache pour poche ou ceinture



Référence	Pour cutter	Prix € H.T.
907.2167	907.2168	2,70

Marteaux rivoirs

- Extrémités polies et angles arrondis
- Emmanchement sécurité avec résine



**MANCHE
HICKORY**



Référence	g	D mm	Prix € H.T.
142.1030	250	25,0	10, ¹⁰
142.1050	400	32,0	11, ⁶⁰
142.1060	600	35,0	13, ⁹⁰
142.1080	800	40,0	16, ²⁰
142.1100	1000	42,0	18, ⁷⁰
142.1150	1500	50,0	20, ⁸⁰
142.1200	2000	55,0	29, ⁵⁰
142.1250	2500	60,0	31, ¹⁰

Marteaux rivoirs

- Manche robuste en fibre tri-matière
- Extrémités polies et angles arrondis
- Emmanchement sécurité avec résine



**MANCHE EN FIBRE
TRI-MATIÈRE**

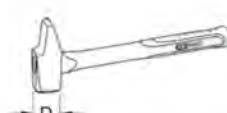

Référence	g	D mm	Prix € H.T.
142.1031	250	25,0	12, ⁰⁰
142.1051	400	32,0	13, ⁷⁰
142.1071	630	35,0	16, ⁰⁰
142.1081	800	40,0	19, ⁴⁰
142.1101	1000	42,0	21, ²⁰
142.1151	1500	50,0	24, ²⁰
142.1201	2000	55,0	32, ⁸⁰
142.1251	2500	60,0	33, ⁹⁰

Maillets à embouts interchangeables

- Manche en frêne
- Extrémités polies et angles arrondis
- Emmanchement sécurité avec coin métal



**EMBOUS
PLASTIQUES**

**EMBOUS
NYLONS**



Référence	g	D mm	Jeu d'embouts interchangeables	Prix € H.T.
140.5201	200	28	140.5225	9, ¹⁵
140.5202			140.5227	10, ⁸⁰
140.5211	340	35	140.5216	7, ³⁰
140.5212			140.5217	9, ²⁵

Masses couple

- Extrémités polies et angles arrondis
- Emmanchement conique



Référence	g	D mm	Prix € H.T.
142.6401	4000	64,0	36, ⁸⁰
142.6501			41, ²⁰
142.6400	5000	70,0	36, ⁷⁰
142.6500			43, ⁷⁰

Massettes

- Extrémités polies et angles arrondis
- Emmanchement sécurité avec coin métal et résine



Référence	g	D mm	Prix € H.T.
142.5100	1000	40,0	14,90
142.5125	1250	43,0	15,80
142.5150	1500	45,0	19,40

**MANCHE
EN FRÊNE**

Massettes

- Manche robuste en fibre tri-matière
- Extrémités polies et angles arrondis
- Emmanchement sécurité avec résine



Référence	g	D mm	Prix € H.T.
142.5101	1000	40,0	17,80
142.5126	1250	43,0	19,60
142.5151	1500	45,0	22,10

Marteau de coffreur

- Manche robuste en fibre tri-matière
- Extrémités polies et angles arrondis
- Emmanchement sécurité avec résine



142.2010

18,10 € H.T.

Marteau à garnir

- Emmanchement sécurité avec coin métal et résine



**MANCHE
EN FRÊNE**

Référence	Manche de remplacement		Prix € H.T.
140.4003	140.5304	140.5404	27,20

Marteau à piquer les soudures

- Extrémités polies et angles arrondis
- Emmanchement sécurité avec coin métal et résine
- Manche en bois



140.2177

10,80 € H.T.

Jeu de chasse-goupilles brunis avec poignée

- Poignée bi-matière

NOUVEAUTÉ

5 pcs.



Ø 10 - 12 - 14 - 16 - 18 mm



156.0222F

189,00 € H.T.

Jeu de chasse-goupilles

- Corps octogonal
- Chrome Vanadium

FABRIQUÉ EN
FRANCE

6 pcs.



DONNÉES TECHNIQUES

Diamètre :	3 - 4 - 5 - 6 - 8 - 10 mm
Poids :	580 g

156.0200

36,30 € H.T.

Jeu de chiffres à frapper

- Jeu de chiffres 0 à 9
- Pour inscriptions sur matériaux d'une dureté jusqu'à 100 kp/mm²
- Corps carré 10 x 10 mm
- Hauteur des chiffres 5 mm



Référence	Type	Inscriptions	Prix € H.T.
156.0467	A	Chiffres 0 - 9	23,00
156.0468	B	Lettres A - Z	60,60

Niveaux rectangulaires à double semelle

- Précision de 0,5 mm par mètre
- Semelle en "V" pour s'adapter sur les tubes
- Embouts absorbeurs de chocs
- Semelle plane fraisée
- Aluminium



Référence	L mm	B mm	H mm	g	Prix € H.T.
204.7050	500,0	27,0	64,0	450	37,30
204.7060	600,0	27,0	64,0	550	42,20
204.7200	2000,0	27,0	64,0	1820	109,90

Niveaux rectangulaires en aluminium anodisé

FABRIQUÉ EN EUROPE



- Précision de 0,5 mm par mètre
- 3 fioles en plexiglass acrylique (0° + 45° + 90°)



Référence	L mm	B mm	H mm	g	Prix € H.T.
204.5400	400,0	22,0	50,0	320	20,20
204.5500	500,0	22,0	50,0	390	23,40
204.5600	600,0	22,0	50,0	300	25,60
204.5800	800,0	22,0	50,0	350	29,10
204.5900	1000,0	22,0	50,0	730	35,80

Niveaux antichocs trapèzes

FABRIQUÉ EN EUROPE



- 2 fioles en plexiglass acrylique (0° + 90°)
- Précision de 0,5 mm par mètre
- Semelle plane fraisée
- Fonte d'aluminium

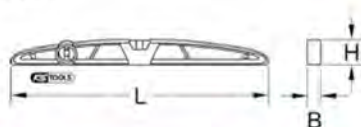

Référence	Base magnétique	L mm	B mm	H mm	g	Prix € H.T.
204.4400	✗	400,0	23,0	47,0	260	23,00
204.4500	✗	500,0	23,0	47,0	300	27,20
204.4600	✗	600,0	23,0	47,0	400	28,50
204.4800	✗	800,0	23,0	47,0	650	38,50
204.4900	✗	1000,0	23,0	47,0	800	57,30
204.6400	✓	400,0	23,0	47,0	470	38,70
204.6500	✓	500,0	23,0	47,0	600	40,00
204.6600	✓	600,0	23,0	47,0	600	48,70
204.6800	✓	800,0	23,0	47,0	1000	69,90

Réglets

- Acier inoxydable
- Classe II
- Graduation recto verso



Référence		Graduation mm	L mm	H mm	g	Prix € H.T.
300.0101	Flexible	0,5 mm	150,0	13,0	9	1,00
300.0102	Flexible	0,5 mm	200,0	13,0	11	1,40
300.0104	Flexible	0,5 mm	300,0	13,0	16	1,65
300.0110	Semi-rigide	1,0 mm	300,0	30,0	70	5,20
300.0111	Semi-rigide	1,0 mm	500,0	30,0	105	7,15
300.0112	Semi-rigide	1,0 mm	1000,0	30,0	245	14,50

Niveau rectangulaire aimanté en aluminium



- 2 fioles en plexiglass acrylique (0° + 90°)
- Précision de 0,5 mm par mètre



600 mm

204.5620

29,00 € H.T.

Équerres droites et d'onglet

- Graduation millimétrique
- Unités gravées



Référence	L1 mm	L2 mm	g	Prix € H.T.
300.0220	250,0	140,0	70	9,30
300.0221	300,0	148,0	250	10,40
300.0223	400,0	173,0	320	11,50

Mesure roulante à poignée, 50 m

- Ruban renforcé en fibre de verre
- Manivelle rabattable



Référence	Dimensions	g	Prix € H.T.
301.0055	50 m x 30 mm	810	32,60

Mesure roulante

- Ruban renforcé en fibre de verre
- Bonne maniabilité grâce à la manivelle rabattable



Référence	Dimensions	g	Prix € H.T.
301.0041	20 m x 13 mm	300	12,40

Mètre à ruban tri-matière **ULTIMATE**

- Ruban laqué blanc
- Enrouleur et arrêt automatique
- Classe II



Boîtier ABS bi-matière



MARQUAGE DU RUBAN
RECTO/VERSO



302.0143

Référence	Dimensions	g	Prix € H.T.
302.0131	3 m x 16 mm	250	6,80
302.0132	5 m x 19 mm	285	9,25
302.0133	5 m x 25 mm	300	11,70
302.0143	5 m x 25 mm embout magnétique	271	12,90
302.0134	8 m x 25 mm	330	17,60
302.0136	10 m x 25 mm	360	21,80

Pied à coulisse à double bec

- Mesures en mm et en pouces
- Plage de mesure : 0 - 150 mm
- Acier inoxydable

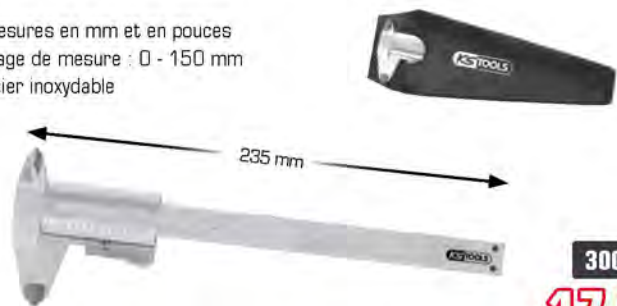

235 mm

300.0510

17,70 € H.T.

Boîtes de 12 crayons

- Forme ovale plate



Référence	Type	Mine	Prix € H.T.
300.0070	Charpentier	HB	10,40
300.0071	Maçon	B	10,40
300.0072	Surface humide	HB	19,80



Mètre laser à écran LED

- Mesure précise (+/- 2 mm) jusqu'à 60 m
- Classe du laser : 2
- Sauvegarde automatique des 30 dernières mesures
- Fonctionne avec 2 piles 1,5V AA (non incluses)

Utilisations : mesures uniques, continues, indirectes, de distance, d'angles, de surface et de volume

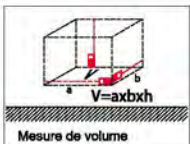
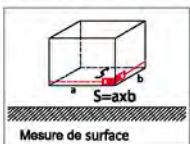
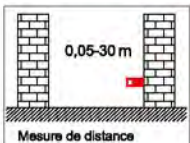
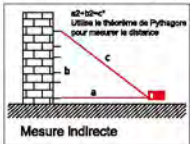

**PRIX
MAINTIENU**

DEEE
0,03 € H.T.
montant total
99,03 € H.T.

300.0068

99,00 € H.T.

Calibre à coulisse digital

- Mesures en mm et en pouces
- Plage de mesure : 0 - 150 mm
- Acier inoxydable

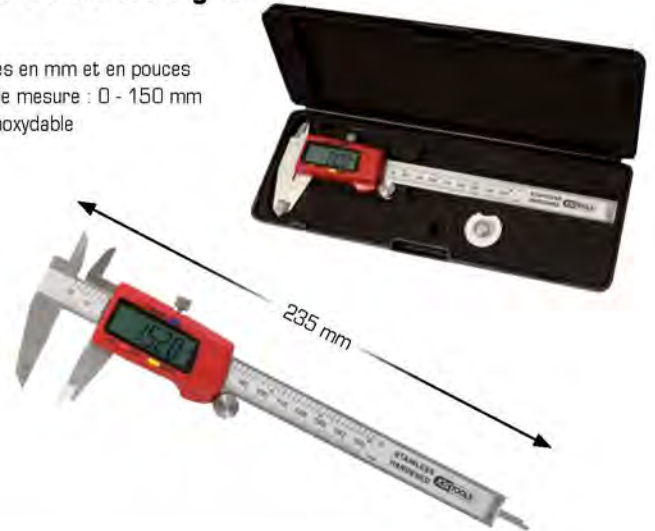

DEEE
0,05 € H.T.
montant total
34,25 € H.T.

300.0532

34,20 € H.T.

Niveau angulaire digital

- Idéal pour mesurer les angles d'inclinaison
- Bouton de remise à zéro permettant les mesures absolues et relatives
- Unité de mesure : °degré



AIMANTÉ

DONNÉES TECHNIQUES



DEEE
0,01 € H.T.
montant total
42,01 € H.T.

300.0208

42,80 € H.T.

DONNÉES TECHNIQUES

Alimentation :	1 x pile AAA 1,5 V (incluse)
Plage de réglage :	4 x 90°
Précision :	+/- 0,1°

Rapporteur d'angle digital

- Pivotant à 360°
- Graduation millimétrique



**VISUALISATION SIMPLE
ET RAPIDE DE L'ANGLE**

DONNÉES TECHNIQUES

Précision :	0,3°
Résolution :	0,1°
Plage de réglage :	000,0° - 999,9°
Alimentation :	pile CR 2032 3V (incluse)
Température de fonctionnement :	0°C à +50°C

DEEE
0,03 € H.T.
montant total
50,03 € H.T.

300.0229

50,00 € H.T.

CHAUSSURES DE SÉCURITÉ

COMMENT CHOISIR SA PAIRE DE CHAUSSURES DE SÉCURITÉ ?

Toutes les chaussures KS Tools sont conformes à la norme européenne **DIN EN ISO 20345**.

Que signifie la désignation chaussure de **sécurité** ?

→ Toute chaussure comportant un embout résistant à un choc de 200 joules, et à un risque d'écrasement sous une charge de 1500 daN.

SB EXIGENCES FONDAMENTALES

- ▶ Résistance de l'embout au choc (200 joules) et à l'écrasement (1500 daN)
- ▶ Résistance et qualité des matériaux
- ▶ Ergonomie et confort de la chaussure
- ▶ Protection contre le glissement (sol/céramique, eau savonneuse)



BESOIN D'INFOS COMPLÉMENTAIRES
SUR LES NORMES EN VIGUEUR?

Chaussures de sécurité rouges MODÈLE #10.06

S3S SR HRO FO

Résistance à l'écrasement (1500 daN) et aux chocs (200 joules) (coque composite)

Résistance à l'eau (matériau de la tige)

Absorption d'énergie au talon

Semelle d'usure résistante à la chaleur (maxi. 300°C)

Résistance à la perforation (insert composite)

Semelle résistante au glissement (sol céramique et huile)

Semelle antistatique

Résistance aux hydrocarbures

3 mm

OFFRE DE REPRISE DES ANCIENNES

-5€ pour toute paire de chaussures de sécurité ramenée en magasin soit 64,90 € HT

Référence	Taille
310.0610F-RE	39
310.0615F-RE	40
310.0620F-RE	41
310.0625F-RE	42
310.0630F-RE	43
310.0635F-RE	44
310.0640F-RE	45

69,90 € H.T.

PRIX MAINTENU

Chaussures de sécurité isolantes MODÈLE #10.12

SB CI WPA SR HRO PS

Résistance à l'écrasement (1500 daN) et aux chocs (200 joules) (coque composite)

Résistance à l'eau (matériau de la tige)

Résistance à la perforation (insert composite)

Semelle résistante au glissement (sol céramique et huile)

Semelle d'usure résistante à la chaleur (maxi 300°C)

Semelle isolée contre le froid

3 mm

CONFORME À LA NORME CAN / CSA Z195 - 09

ISOLATION ÉLECTRIQUE EN MILIEU SEC

PRIX MAINTENU

Référence	Taille
310.1210F	39
310.1215F	40
310.1220F	41
310.1225F	42
310.1230F	43
310.1235F	44
310.1240F	45

91,90 € H.T.

MODÈLES # 10.38 et # 10.39 **S3 SR FO**

- Dessus : cuir et polyuréthane
- Semelle extérieure : polyuréthane
- Poids unitaire T.42 : 0,61 kg (modèle bas) et 0,63 kg (modèle haut)

Résistance à l'écrasement
(1500 daN) et aux **chocs** (200 joules)
(coque composite)



Résistance à l'eau
(matériau de la tige)



Absorption d'énergie au talon



Résistance à la perforation
(insert métal)



Semelle résistante au glissement
(sol céramique, huile et aux hydrocarbures)



Semelle antistatique



ENCORE PLUS LÉGÈRES



PRIX MAINTENU

Modèle Bas

Référence	Taille
310.3800	37
310.3805	38
310.3810	39
310.3815	40
310.3820	41
310.3825	42
310.3830	43
310.3835	44
310.3840	45
310.3845	46
310.3850	47
310.3855	48
310.3860	49

37,90 € H.T.

Modèle Haut

Référence	Taille
310.3900	37
310.3905	38
310.3910	39
310.3915	40
310.3920	41
310.3925	42
310.3930	43
310.3935	44
310.3940	45
310.3945	46
310.3950	47
310.3955	48
310.3960	49

39,90 € H.T.

Bodywarmers

- 2 poches extérieures zippées et 2 poches intérieures ouvertes
- Tissu : 100% polyester



Référence	Taille
100455	S
100450	M
100451	L
100452	XL
100453	XXL

56,40 € H.T.

Sweatshirts zippés à capuche

- Logo étendu en relief sur l'épaule gauche
- Tissu : 60% coton - 40% polyester



Référence	Taille
100449	S
100445	M
100446	L
100447	XL
100448	XXL

63,90 € H.T.

T-shirts

- Tissu : 180g/m² 100% coton



Référence	Taille	Coupe
985.0820	S	Homme
985.0821	M	
985.0822	L	
985.0823	XL	
985.0824	XXL	
985.0833	XXXL	Femme
985.0830	S	
985.0831	M	
985.0832	L	

13,80 € H.T.

Boîtes de 12 paires de gants microfibrés

- Revêtement en polyéthylène au niveau de la paume de main
- Selon DIN CE / EN 388 (1131)
- Doublure intérieure : 98% polyester
- Revêtement : polyuréthane

Blancs

Référence	Taille
310.0310	9
310.0315	10
310.0320	11



13,30 € H.T.

Noirs

Référence	Taille
310.0323	7
310.0324	8
310.0325	9
310.0330	10
310.0335	11



13,90 € H.T.

PRIX EN BAISSÉ

Boîtes de 100 gants en nitrile

PRIX MAINTENU

Référence	Taille
310.0451	M
310.0452	L
310.0453	XL



26,90 € H.T.

Sac à dos

- Matière : polyuréthane (face avant), polyester (doublure)

**COMPARTIMENT
SPÉCIFIQUE MOUSSÉ
POUR ORDINATEUR PORTABLE
(JUSQU'À 17,3")**



EXTENSIBLE

Sangle d'accroche
sur le trolley
d'une valise

**PRIX
MAINTENU**

850.0308

59,90 € H.T.

Siège de travail

- Modèle sport type siège baquet
- Hauteur d'assise et dossier réglables
- Base stable grâce aux 5 roues look sport, Ø 60 mm
- Rotation des accoudoirs jusqu'à 45°
- Largeur des accoudoirs : 10 cm



5 roulettes
pour une base stable

Jantes look sport

éco-part.
4,62 € H.T.
montant total
304,52 € H.T.

100281

299,90 € H.T.

Lot table et 4 tabourets hauts esprit fût



**CRÉEZ VOTRE ESPACE
DE CONVIVIALITÉ**

Table fût

éco-part. 1,40 € H.T.
montant total 265,40 € H.T.

100140

265,00 € H.T.

Tabouret à l'unité

éco-part. 0,42 € H.T.
montant total 110,32 € H.T.

100141

109,90 € H.T.

éco-part. 3,08 € H.T.
montant total 702,08 € H.T.

100140-A1

699,00 € H.T.





Depuis toujours,
notre relation Client
est gérée à 100%
en FRANCE.



AFNOR 111545
Service Client et SAV



Toute omission, toute erreur typographique, toute modification de produit ne sauraient engager la responsabilité de KS Tools SAS.
Prix hors taxe en euros conseillés, réservés aux professionnels et dans la limite des stocks disponibles chez les distributeurs participant à l'opération en France métropolitaine. Offres établies selon nos conditions générales de ventes.
Les logos et marques cités dans cette sélection appartiennent à leur propriétaire.
Photos : Kreft / Denis Merck / Michel Grasso / ZAZ Photographie / Adobe Stock / Reügo
KS Tools SAS au capital de 3.000.000€ - RC B 411 276 017 - N°TVA : FR91411276017 - 1, rue de Londres - 67670 Mommenheim
www.kstools.fr

Reügo - www.reügo.fr © Décembre 2024 - RC Strasbourg B 434 661 146

